

gp-optics.com



GERMAN · PRECISION · OPTICS

TACTICAL 6X RIFLESCOPES

1-6x24i TAC

Gebrauchshinweis / Garantie

Instruction for use / Guarantee

Modo d'emploi / Garantie

Istruzioni d'impiego / Garanzia

Mode de empleo / Garantia

Bruksanvisning / Garantie

Kayttööhje / Takuu

Pokyny k pouzivani / záruka

Deutsch

English

Français

Italiano

Español

Swenska

Norsk

Dansk

Sehr geehrter Kunde, wir freuen uns sehr, dass Sie sich für das TACTICAL 6X aus unserem Hause entschieden haben und wollen uns für das uns entgegengebrachte Vertrauen bedanken. Wir sind allzeit bestrebt Ihnen all unsere Unterstützung zur Verfügung zu stellen, damit Sie lange Freude an unvergesslichen Momenten haben.

Enjoy your Passion

Lassen Sie Reparaturen nur von autorisierten Werkstätten oder der GPO GmbH & Co. KG durchführen. Bei unsachgemäßer Verwendung und Öffnung der Produkte durch nicht autorisierte Werkstätten, erlischt der Garantieanspruch.

Informationen zur sicheren Anwendung



Bitte lesen Sie diese Sicherheitshinweise sorgsam durch und befolgen Sie diese Anweisung bei der Verwendung des Produktes.



Bitte schauen Sie auf keinen Fall mit dem Zielfernrohr oder einem anderen optischen Gerät in die Sonne, helle Lichtquellen oder laserbasierte Lichtquellen. Dies kann zu irreparablen Augenverletzungen führen da die Optik wie Brennglas wirkt.



Bewahren Sie das Zielfernrohr so auf, das es nicht in die Hände von Kindern gelangen kann. Bewahren Sie ebenfalls alle Anbauteile so auf das dieses nicht in die Hände von Kindern gelangen kann. Insbesondere Kleinteile (Verschluckungsgefahr).



Bitte berühren Sie metallische Oberflächen nicht, wenn das Produkt durch Sonneneinstrahlung aufgeheizt, oder durch Kälteeinwirkung abgekühlt ist.



Verwenden Sie nach der Anwendung immer die mitgelieferten Schutzdeckel um Beschädigungen bei Sonneneinstrahlung durch den Brennglaseffekt zu vermeiden.

Vermeiden Sie unsachgemäße Stöße am Produkt.

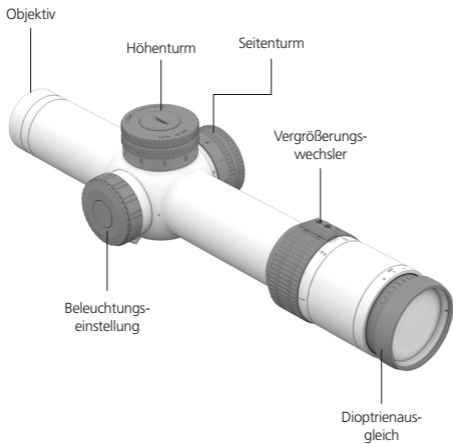

Vor der Inbetriebnahme

Bitte lassen Sie das Zielfernrohr nur von einem autorisiertem Fachpersonal montieren.

Stellen Sie sicher das, während Arbeiten am montierten Zielfernrohr durchgeführt werden, die Waffe entladen und gesichert ist. Stellen Sie sicher das vor der Verwendung der Zieloptik die Treffpunktlage gegeben ist und das Zielfernrohr zu der Waffe justiert ist. Gegebenfalls geben Sie einen Kontrollschuss ab um die genaue Treffpunktlage zu überprüfen. Ein nicht sachgemäßes montiertes und justiertes Zielfernrohr kann Treffpunktabweichungen zur Folge haben.

Vor der Verwendung der Zieloptik stellen Sie bitte sicher, dass diese einwandfrei funktioniert.

Überprüfen Sie auch bitte die optischen Eigenschaften. Es ist wichtig, dass Sie ein scharf abgebildetes Bild sehen. Dieses hat einen direkten Einfluss auf die Treffpunktlage.

Das Zielfernrohr muss so montiert sein, dass ein ausreichender Augenabstand gegeben ist, um Verletzungen bei der Schussabgabe auszuschließen.

Achten Sie bitte bei der Schussabgabe darauf, dass Sie einen ausreichenden Augenabstand gewählt haben. Ein zu geringer Augenabstand kann durch den Rückstoß der Waffe bei Schussabgabe, Augenverletzungen nach sich ziehen.

Ihr autorisierter Fachhändler und die Firma GPO GmbH & Co. KG stehen Ihnen bei Fragen jederzeit zur Verfügung.

Einstellung der Absehenschärfe

Da sich das Absehen und das zu beobachtende Objekt auf unterschiedlichen Ebenen befinden, ist es für das Auge schwer, diese beiden Ebenen gleichzeitig scharf abzubilden. Aus diesem Grund werden Zielfernrohre für größere Entfernungen und Vergrößerung mit einem Parallaxenausgleich versehen.

Einstellen der Bildschärfe bei Zielfernrohren ohne Parallaxenausgleich

Suchen Sie sich ein weiter entferntes Objekt und schauen Sie durch das Zielfernrohr. Durch drehen des Dioptrienausgleichs (1) stellen Sie nun das Absehen scharf ein. Bitte verwenden Sie bei der Einstellung die höchste Vergrößerungsstufe. Somit ist gewährleistet das Sie bei Verstellung der Vergrößerung immer ein scharfes Absehen haben. Zielfernrohre ohne Parallaxenausgleich sind auf 100 Meter parallaxfrei eingestellt.

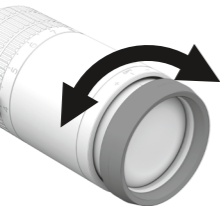

Bildposition 1
Dioptrienausgleich

Einstellen der Absehen- und Bildschärfe bei Zielfernrohren mit Parallaxeausgleich

Bei Zielfernrohren mit einem Parallaxeausgleich suchen Sie sich ein weiter entferntes Objekt und schauen Sie durch das Zielfernrohr. Konzentrieren Sie sich auf das Absehen und stellen dieses mit dem Dioptrienausgleich (1) scharf. Im Folgenden stellen Sie sich das Objekt mit der Parallaxeverstellung scharf. Somit haben Sie beide Ebenen scharf gestellt. Sie können zur groben Orientierung auch die Gravur der unterschiedlichen Entfernungen auf der Parallaxeverstellung verwenden. Aber bitte prüfen Sie nach Verwendung der Entfernungsskala, optisch ob Sie das Absehen und das Objekt gleichzeitig scharf sehen. Ansonsten justieren Sie nach, bis Sie das gewünschte Ergebnis erreicht haben.

Der Vergrößerungswechsler

Durch drehen des Vergrößerungswechsler (2) können Sie stufenlos zwischen unterschiedlichen Vergrößerungen wechseln. Die gravierten Zahlen in Kombination mit dem fühlbaren Steg bieten Ihnen eine Orientierung.

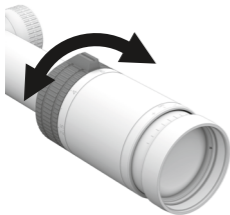

Bildposition 2
Vergrößerungswechsler

Höhen- und Seitenverstellung des Absehens

Die Zielfernrohre verfügen über eine Höhen- und Seitenverstellung. Diese dient dazu das Absehen und den Zielpunkt auf die jeweilige Ballistik und Entfernung zu justieren. Durch unterschiedliche Ballistiken und Entfernungen ergibt sich ein unterschiedlicher Geschossabfall. Diesen Geschossabfall kompensieren Sie mit den Höhen- und Seitentürmen.

Im Weiteren wird die Höhen- und Seitenverstellung für das Einschießen und justieren der Zieloptik zur Laufseelenachse benötigt. Bei allen TACTICAL 6X Zielfernrohren beträgt die Verstellung pro Klick am Höhen- und Seitenturm, 1 cm auf 100 m.

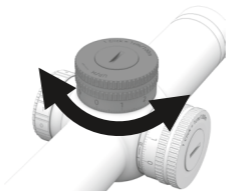

Justieren der Zieloptik zur Laufseelenachse der Waffe

Bitte lassen Sie die Zieloptik von einer Fachwerkstatt montieren und justieren. Somit ist gewährleistet das Sie für Ihre Anforderungen und Gegebenheiten bestmögliche Lösung angeboten bekommen. Es ist wichtig das die richtige Montage, daraus resultierend, der richtige Augenabstand gewählt wird. Die Fachwerkstatt Ihres Vertrauens wird Ihnen dabei gerne kompetent behilflich sein.

Werkseitig werden die Zielfernrohre mit mechanisch mittig zentriertem Absehen ausgeliefert.

Bei einem Neuerwerb, durch Wartungs- oder Reparaturarbeiten oder sonstigen Änderungen wie der Geschossballistik ist es notwendig die Trefferpunktlage neu zu justieren.

Höhenverstellung

Das Absehen bei den TACTICAL 6X Zielfernrohren wird bei jedem Klick um 1 cm auf 100 m verstellt. Um das Absehen zu nullen gehen Sie bitte wie folgt vor. Auf einem Schießstand geben Sie eine Gruppe von 3 Schüssen auf die Mitte einer 100 m entfernten Zielscheibe ab. Anhand des Trefferbildes können Sie die Trefferpunktabweichung ermitteln.

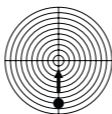

Wenn die Trefferpunktabweichung wie im Bild oben 10 cm beträgt, drehen Sie den Höhenturm um 10 Klicks ($1\text{ cm} \times 10 \text{ Klicks} = 10\text{ cm}/100\text{m}$) in die dementsprechende Richtung.

Um den Nullpunkt jederzeit zu finden, nullen Sie den Höhenturm nun im nächsten Schritt. Dazu lösen die Schraube des Höhenturms und ziehen diesen heraus, dass dieser sich nicht mehr in der Verzahnung befindet. Nun drehen Sie diesen auf die Nullposition, drücken ihn wieder nach unten und fixieren ihn mit der Schraube.



Seitenverstellung

Das Absehen bei den TACTICAL 6X Zielfernrohren wird bei jedem Klick um 1cm auf 100 m verstellt. Um das Absehen zu nullen gehen Sie bitte wie folgt vor. Auf einem Schießstand geben Sie eine Gruppe von 3 Schüssen auf die Mitte einer 100 m entfernten Zielscheibe ab. Anhand des Trefferbildes können Sie die Trefferpunktabweichung ermitteln.

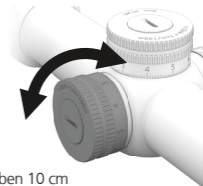
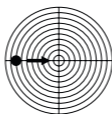

Wenn die Trefferpunktabweichung wie im Bild oben 10 cm beträgt, drehen Sie den Seitenturm um 10 Klicks (1cm x 10 Klicks = 10 cm/100m) in die dementsprechende Richtung.

Um den Nullpunkt jederzeit zu finden, nullen Sie den Seitenturm nun im nächsten Schritt. Dazu lösen die Schraube des Seitenturms und ziehen diesen heraus, dass dieser sich nicht mehr in der Verzahnung befindet. Nun drehen Sie diesen auf die Nullposition, drücken ihn wieder nach unten und fixieren ihn mit der Schraube.

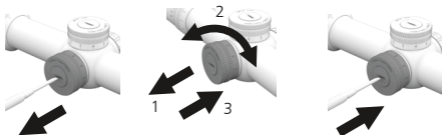

Beleuchtung

Optional ist Ihr Zielfernrohr mit einer Absehenbeleuchtung ausgestattet. Der Leuchtpunkt unterstützt Sie bei der Zielsprache.

Die Beleuchtung ist so ausgelegt das sie stufenlos einstellbar ist. Somit bietet Ihnen die Beleuchtungsregelung die Möglichkeit einer Zielsprache bei dunklen bis hin zu extrem hellen Lichtbedingungen. Um die Beleuchtungsintensität einzustellen, drehen Sie den Beleuchtungsregler aufsteigend. Somit passen Sie die Leuchthelligkeit Ihren jeweiligen Gegebenheiten an.

Die Elektronik verfügt über ein Power-Management. Dieses schaltet den Leuchtpunkt bei 3-stündiger Inaktivität aus und spart somit Batterielebensdauer. Zudem verfügt die Elektronik auch über eine Batterierestkapazitätsanzeige. Wenn Ihre Batterie 15% Restkapazität aufweist, blinkt Ihr Leuchtpunkt 3-mal beim Einschalten des Leuchtpunktes und signalisiert Ihnen den Batteriewechsel. Danach leuchtet der Leuchtpunkt ganz normal.

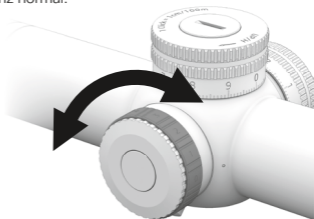

Batteriewechsel

Schrauben Sie den Batteriedeckel auf. Nun können Sie die vorhandene Batterie durch eine neue Batterie ersetzen. Bitte achten Sie darauf das Sie den +Pol der Batterie sehen, wenn Sie diese eingelegt haben. Nun schrauben sie den Batteriedeckel wieder in den Beleuchtungsknopf.

Es handelt sich bei den verwendeten Batterien um handelsübliche CR2032 Batterien.

Nach dem Wechsel entsorgen Sie die Batterie bitte umweltgerecht.

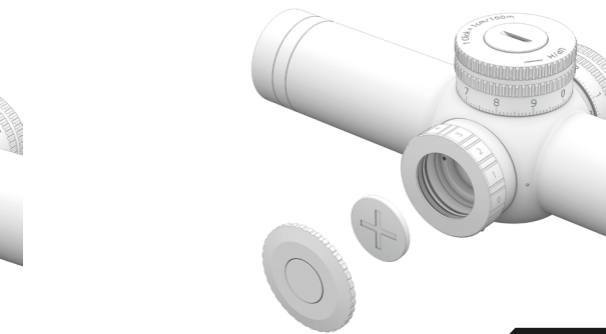

Pflege, Reinigung und Wartung

Die Reinigung der Optik kann mittels dem im Lieferumfang enthaltenen Optikreinigungstuch durchgeführt werden.

Halten Sie die optischen Flächen stets sauber und entfernen Sie Verschmutzungen durch Fett (Fingerabdrücke), Öle oder Wasserflecken umgehend um eine dauerhafte optische Qualität zu gewährleisten.

Zur Reinigung hauchen Sie die optischen Flächen leicht an und verwenden im Anschluss das Optikputztuch um die Verunreinigungen auf den Linsenoberflächen zu säubern.

Bitte beachten Sie das grobe Schmutzpartikel entweder durch Blasebalg oder mit einem sauberen Haarpinsel entfernt werden müssen. Ansonsten kommt es zu Beschädigung der optischen Beschichtung bis hin zu Kratzern in den Linsen.

Alle äußeren mechanischen Bauteile sowie die Gummiarmierung können Sie mit einem weichen, sauberen und leicht angefeuchteten Putztuch reinigen.

Bitte verwenden Sie nicht das Optikreinigungstuch zur Reinigung der äußeren Bauteile und Gummiarmierung.

Aufbewahrung und Lagerung

Bewahren Sie Ihr Zielfernrohr nach dem Gebrauch, trocken und an einem gut belüfteten Ort auf.

Sollten Sie Ihr Produkt in einer Region mit hoher Luftfeuchtigkeit verwenden lagern Sie Ihr Produkt bitte in einem luftdichten Behälter mit Feuchtigkeits-Absorptionsmittel um möglichen Pilzbelag zu vermindern.

Ersatzteilversorgung

Sollten Sie Ersatzteile oder Zubehörteile für Ihr Zielfernrohr benötigen, wenden Sie sich bitte einen Fachhändler oder an die GPO GmbH & Co. KG.

Technische Daten

| | | 1-6x24i TAC |
|----------------------------|------------|-------------|
| Vergrößerung | | 1 – 6x |
| Objektivdurchmesser | (mm) | 24 |
| Austrittspupille | (mm) | 12 - 4 |
| Sehfeld | (m/100 m) | 38 - 6,3 |
| Augenabstand | (mm) | 100 |
| Bildebene | (mm) | 1 |
| Klickverstellung pro Klick | | 1 cm |
| Verstellweg Höhenturm | (cm/100 m) | 291 |
| Verstellweg Seitenturm | (cm/100 m) | 291 |
| Parallaxenausgleich | (m) | 100 |
| Länge | (mm) | 270 |
| Mittenrohrdurchmesser | (mm) | 30 |
| Gewicht | (g) | 560 |

Zubehör

| | |
|---|-------------|
| | 1-6x24i TAC |
| Schutzkappen Bikini | • |
| Optikreinigungstuch | • |
| Gebrauchshinweise inkl. Retourenschein | • |

Dear customer,

we are delighted that you have chosen our TACTICAL 6X riflescope and would like to thank you for trusting in our products. It is important for us to provide you with the best product and if ever needed, the best service support available so that you can enjoy your outdoor passion to the fullest.

Enjoy your Passion

Repairs should be solely handled by an authorized repair location or GPO GmbH & Co. KG. The improper and unauthorized usage, disassembly or repair of the products by a non-authorized repair business may result in the termination of this product's warranty.

Safety Instructions



Please carefully read these safety instructions and follow these guidelines when using this product.



Never look directly into the sun, bright light sources or laser based light sources through your riflescope or any other optical product. This can cause irreparable eye damage. Optics in riflescopes function as a magnifying glass, therefore dramatically increasing the intensity of the light source.



Store the riflescope and all accessories included with this product out of reach of children. Some of our products may contain small parts which could create a choking hazard for small children, or nylon straps which could create a strangulation hazard.



Be cautious when touching metal parts when the product has been stationary and extensively exposed to the sun or the freezing cold, as extremely hot or frozen metal components may cause an injury to exposed skin.



After using this product, always use the protective cover provided to avoid accidental light magnifying, which may create a fire.

Avoid improper shock, such as dropping this product. It is an optical instrument and damage may occur.

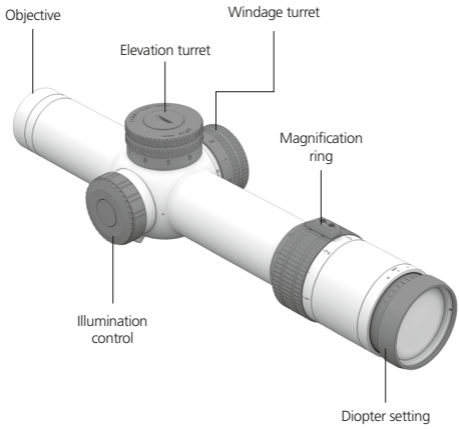

Information before using this product

To avoid unnecessary mounting complications, please have this riflescope mounted by an authorized dealer, a certified gunsmith or make sure your scope mounting skills are sufficient to eliminating mounting damage.

Make sure that the firearm is unloaded and safe while the riflescope is being mounted onto the firearm.

Make sure all mounting screws that attach the riflescope to the rifle are tight before firing the rifle and that the rifle has been properly sighted in. Loose mounts will result in bullet impact shifts.

Please make sure that the riflescope works properly before using it on your firearm. Check all optical features such as parallax adjustment, fast focus ocular, turret caps and turret adjustment rings. It is important that the riflescopes parallax and fast focus is adjusted properly so you can see a sharp image when looking through the riflescope.

Before firing the rifle, be sure that the riflescope is mounted with enough distance between the riflescope and your eye. Improper mounting may cause injury during recoil.

Your authorized dealer or a GPO GmbH & Co. KG technical service representative will be pleased to answer any questions you may have.

Parallax Compensation

Since the reticle image and the target image are on different focal planes, it is difficult for the eye to reproduce both images at different distances sharply. Therefore, select riflescopes are equipped with parallax compensation for long distances and higher magnifications. Parallax adjustment will join these 2 images, making a single sharp target and reticle image at the same time. Therefore, you will need to adjust the sharpness of the reticle first with the ocular diopter ring. Then, you will need to adjust the parallax which will sharpen the target image to meet the reticle image. Riflescopes with no parallax compensation are adjusted to 100 meters/110 meter.

Adjustment of the riflescope image, riflescope without parallax compensation

Select an object and look through the riflescope. Use the highest magnification on the riflescope during this process. Turn the diopter adjustment (ocular focus ring) to make the reticle sharp.

Focusing the riflescope at the highest magnification will always provide a sharp reticle at the lower magnification range. Riflescopes with no parallax compensation are adjusted to 100 meters.

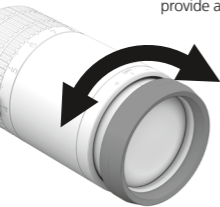

Picture Position 1
Diopter setting

Adjustment of the riflescope image, riflescope with parallax compensation

If you have a riflescope with parallax compensation select a distant object over 300 meter and look through the riflescope. Adjust the diopter ring (ocular focus) to generate a sharp reticle image. Tip: Best is to choose a blank clear sky or cover the objective with a tissue, then focus the reticle with the ocular diopter ring. This way your eye is not confused to attempt to focus on the reticle and the distant object at the same time.

Afterwards, adjust the sharpness of the object using the parallax compensation. This process will assure focal images are aligned and accuracy is maximized. For a rough orientation, you can also use the engraving of the different distances on the parallax compensation, but these distances on the parallax adjustment ring are only estimates and further fine-tuning focusing of the image is usually needed.

Magnification adjustment ring

You can seamlessly switch between different magnifications by turning the magnification ring, located on the front of the ocular housing. The engraved numbers on this ring will define the exact magnification that the riflescope is set on.

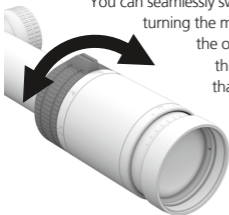

Picture Position 2
Magnification

Elevation and windage adjustment of your point of impact

Riflescopes have adjustment dials (turrets) that will assist you in changing the point of impact of your bullet, so it can be adjusted to hit directly where your center reticle image is pointing. Elevation turret adjustments (top) and windage turret adjustments (side) allow you to make these adjustments while sighting in your rifle.

The adjustment per click on the elevation and windage turret of all TACTICAL 6X riflescopes is 1 cm on 100 meter.

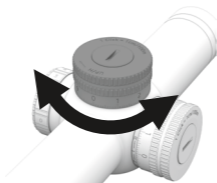

Adjustment of the riflescope to the bore of the barrel

Please have your riflescope mounted and adjusted by an authorized dealer or make sure the riflescope is mounted assuring proper mounting procedures. Mounting the riflescope properly will assure shooting and sighting results are positive and will minimize the risk of injury. It is important to make sure proper eye distance to the scope (eye relief) is maintained during mounting and shooting. For detailed instructions on eye relief and proper mounting, see a certified gunsmith or contact a GPO GmbH & Co. KG technical specialists.

Factory tips:

- This riflescope is equipped with a mechanically middle centered reticle. This insure that the reticle image will always stay in the middle of the optical image.
- It is important to zero in the riflescope if you purchase it new, if it has been repaired or if other changes such as changes to the bullet drop have been made. It is also import to zero the rifle if the scope has been removed from the ring/base system then put back in place. Removing the scope from the ring or from the rifle will change the zero.

Elevation top adjustment

The TACTICAL 6X riflescopes are equipped with turrets that will adjust your bullet point of impact by a 1 cm at 100 meter with every click. If you want to zero this riflescope, please do the following:

1. At a shooting range fire a group of 3 shots at the center of a target that is 100 meter away. These 3 shots create a bullet group and it is the center of this group that will need to be adjusted to the center of the target. Best is to not make individual turret adjustments after every shot, since individual shot placements can vary. Adjusting the group to center adjusts the average to center, so individual shots outside the average group do not cause you to over/under adjust the scope.
2. Estimate where the center of the group is on the target.
3. If the center of the group is 10 cm below the center line of the target, then the group needs to be adjusted up (elevation) 10 cm. 1 click will move the group 1cm at 100 meter, so 10 clicks will move the group 10cm at 100 meter. Adjust the turret in the specified direction you want the bullet group to move.

Repeat 3 shot group procedure to ensure proper group elevation placement on the target.

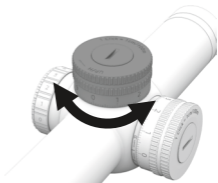
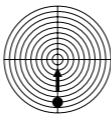

TACTICAL 6X riflescope turrets have a function where you can set the “0” on the turret dial to exactly align with the scope indicator mark on the scope body. This is not required for sighting in. However, utilizing this function will assure the shooter that the turret dial has not been bumped or moved from the zero established on the rifle range. This way, if you need to make adjustments in the field, you can always return to your exact zero that you established on the rifle range. Follow these four steps:

1. After the riflescope has been sighted in on the rifle range, unscrew the center screw on the top of the elevation turret and slightly lift the turret upwards, removing it from the internal gearing.
2. Rotate the turret off the gears to align the 0 on the riflescope to the scope body adjustment indicator mark.
3. Press the turret down to engage the internal gearing system.
4. Replace center screw.

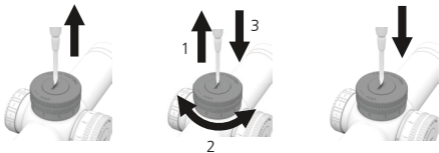

Windage side adjustment

The TACTICAL 6X riflescopes are equipped with turrets that will adjust your bullet point of impact by 1 cm at 100 meter with every click. If you want to zero this riflescope, please do the following:

1. At a shooting range fire a group of 3 shots at the center of a target that is 100 meter away. These 3 shots create a bullet "group" and it is the center of this group that will need to be adjusted to the center of the target. Best is to not make individual turret adjustment after every shot, since individual shot placements can vary. Adjusting the "group" to center adjusts the average to center, so individual shots outside the average group do not cause you to over/under adjust the scope.
2. Estimate where the center of the "group" is on the target.
3. If the center of the group is 10 cm to the right of the center line of the target, then the group needs to be adjusted left (windage) 10 cm. 1 click will move the group 1cm at 100 meter, so 10 clicks will move the group 10cm at 100 meter. Adjust the turret in the specified direction you want the bullet group to move.
4. Repeat 3 shot group procedure to ensure proper group windage

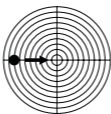

TACTICAL 6X riflescope turrets have a function where you can set the “0” on the turret dial to exactly align with the scope indicator mark on the scope body. This is not required for sighting in. However, utilizing this function will assure the shooter that the turret dial has not been bumped or moved from the zero established on the rifle range. This way, if you need to make adjustments in the field, you can always return to your exact zero that you established on the rifle range. Follow these four steps:

1. After the riflescope, has been sighted in on the rifle range, unscrew center screw on the side of the windage turret and slightly lift the turret left or right, removing it from the internal gearing.
2. Rotate the turret off the gears to align the 0 on the riflescope to the scope body adjustment indicator mark.
3. Press the turret down to engage the internal gearing system.
4. Replace center screw.



Illumination

Select TACTICAL 6X riflescopes come with an iCONTROL™ reticle illumination system. The reticle illumination is a fiber optic feature of your rifle scope. The illumination dot helps you aim at game, helps you see the reticle in extremely low light situations, and assists in exact shot placement on targets that are very dark (e.g. black bear).

The illumination can be adjusted simply, and set to whatever brightness the shooter prefers, daylight or dusk. To adjust the illumination intensity, simply rotate the illumination regulator.

The iCONTROL™ illumination system has an electronic power management built in. This system will automatically turn off the illumination dot after 3 hours of no regulator adjustments. This "auto off" function will dramatically save battery life. In addition, the electronic system has a capacity indicator. When the battery reaches 15 % remaining battery capacity left, the illumination point will blink 3 times when switching on the illumination dot. This is an indicator that your battery is running low and needs replacement. After the 3-blink indicator, the illumination dot functions normally.

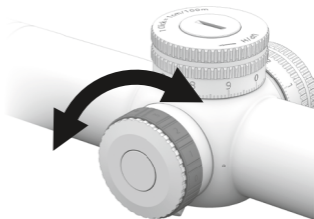

Change of batteries

Unscrew the battery cap. Replace the battery with a new battery. Make sure you can see the + pole of the battery after putting it in the battery slot. Screw the battery cap on the illumination button.

The batteries for the illumination are standard CR2032 batteries. Please dispose of the used batteries in an environmentally appropriate way.



Care, cleaning and maintenance

You can clean the optics of your product with the optical micro-fiber cleaning cloth provided with your product, or by using other lens cleaning equipment solely intended for optical cleaning purposes.

Be sure to keep the optical surfaces clean and immediately remove any dirt or oil debris caused by grease (finger prints), oil or water spots to guarantee consistent optical quality.

To clean the exterior lenses of your product, be sure to first remove any granular dirt or debris that may cause scratching during the cleaning process. Be aware that rough granular dirt particles must be removed with either an air bellows or a clean hair brush. Otherwise, this may lead to damage of the optical coating or scratches on your lens.

Once large debris is removed, slightly breath onto the optical surfaces to create a damp fog, then use the dry optical cleaning micro-fiber cloth provided to clean the lens surfaces. All other outside mechanical parts can be cleaned with a normal soft, clean and slightly damp cloth.

This micro-fiber cloth must remain free of any physical granular debris.

Proper storage

After using the riflescope, it is recommended to store it dry, in a well-ventilated room, at normal to low humidity levels, in normal room temperatures.

Spare parts

If you need spare parts or accessories for your riflescope, please contact an authorized dealer or GPO GmbH & Co. KG.

Technical specification

| | | |
|------------------------|------------|-------------|
| | | 1-6x24i TAC |
| Magnification | | 1 – 6x |
| Objective diameter | (mm) | 24 |
| Exit pupil diameter | (mm) | 12 - 4 |
| Field of view (FOV) | (m/100 m) | 38 - 6,3 |
| Eye relief | (mm) | 100 |
| Focal plane | (mm) | 1 |
| Travel value per click | | 1 cm |
| Elevation range total | (cm/100 m) | 291 |
| Windage range total | (cm/100 m) | 291 |
| Parallax compensation | (m) | 100 |
| Length | (mm) | 270 |
| Tube diameter | (mm) | 30 |
| Weight | (g) | 560 |

Equipment

| | |
|--------------------------|-------------|
| | 1-6x24i TAC |
| Bikini covers | • |
| Lens cleaning cloth | • |
| Manual incl. return slip | • |

Cher client, nous sommes heureux que votre choix se soit porté sur notre produit TACTICAL 6X et vous remercions de votre confiance. Nous nous efforçons à tout moment de vous apporter notre soutien afin que vous puissiez profiter longtemps de moments inoubliables.

Enjoy your Passion

Ne laissez réaliser les réparations que par des réparateurs agréés ou par GPO GmbH & Co. KG. Tout droit à la garantie expire en cas d'utilisation inappropriée ou d'ouverture des produits par des réparateurs non agréés.

Informations pour une utilisation en toute sûreté



Veillez lire attentivement ces remarques concernant la sécurité et suivez ces instructions lors de l'utilisation du produit.



Veillez ne jamais observer directement le soleil, les sources lumineuses vives ou des sources laser avec les jumelles ou tout autre appareil optique. Vous risquez sinon des lésions oculaires irréparables, l'optique agissant comme un verre ardent (effet loupe).



Conservez les jumelles dans un lieu hors de portée des enfants. Conservez également tous les autres accessoires rapportés dans un lieu hors de portée des enfants. Conserver en lieu sûr et soigneusement les petits composants (risques d'ingestion accidentelle) et les lanières (risque de s'empêtrer).



Veillez ne pas toucher les surfaces métalliques lorsque le produit est brûlant du fait des rayonnements solaires et est refroidi sous l'action du froid.



Utilisez toujours après usage le couvercle protecteur fourni pour éviter les dommages dus aux rayonnements solaires générés par l'effet de verre ardent (effet loupe).

Soumettre le produit à des chocs inappropriés.

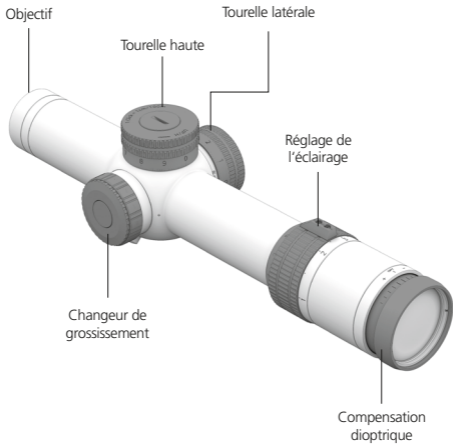

Avant la mise en service

Veillez ne faire monter la lunette de visée que par un personnel spécialisé autorisé. Assurez-vous que l'arme soit déchargée et sécurisée pendant l'exécution de travaux sur la lunette de visée montée.

Avant l'utilisation de l'optique de cible, assurez-vous que le point d'impact soit ciblé et que la lunette de visée pour l'arme soit ajustée. Le cas échéant, faites un tir de contrôle pour vérifier le point d'impact exact. Une lunette de visée non montée et non ajustée correctement peut avoir comme conséquences des écarts au niveau du point d'impact.

Avant l'utilisation de l'optique de cible, assurez-vous que celle-ci fonctionne parfaitement.

Veillez vérifier aussi les propriétés optiques. Il est important que vous voyez une image nette. Ceci a une influence directe sur le point d'impact.

La lunette de visée doit être montée de telle sorte qu'une distance oculaire suffisante soit obtenue pour exclure toutes blessures lors du tir.

Lors du tir, veillez à choisir une distance oculaire suffisante. Une distance oculaire trop faible peut entraîner des blessures oculaires en raison du recul de l'arme.

Votre revendeur autorisé et la société GPO GmbH & Co. KG se tiennent à tout moment à votre disposition en cas de questions.

Reglage de la nettete de la visée

Etant donné que la visée et l'objet à observer se trouvent à des niveaux différents, l'oeil éprouve des difficultés à avoir une représentation nette simultanée des deux niveaux. Pour cette raison, les lunettes de visée sont dotées d'une compensation de la parallaxe pour des distances plus élevées et un grossissement.

Reglage de la nettete de l'image sur les lunettes de visée sans compensation de la parallaxe

Cherchez un objet et regardez à travers la lunette de visée. En pivotant la compensation dioptrique, (1) réglez maintenant la netteté de l'image. Lors du réglage, veuillez utiliser le niveau de grossissement le plus élevé. Cela garantira en permanence une image nette lors du réglage du grossissement. Les lunettes de visée sans compensation de la parallaxe sont réglées sur une distance de 100 mètres sans parallaxe.

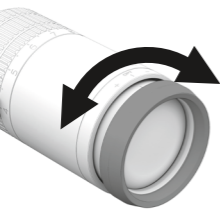

Position de l'image 1,
compensation dioptrique

Reglage de la nettete de la visee et de l'image sur les lunettes de visee avec compensation de la parallaxe

En cas de lunettes de visée avec compensation de la parallaxe, cherchez un objet éloigné et regardez à travers la lunette de visée. Concentrez-vous sur la visée en la réglant avec la compensation dioptrique (1) de manière à ce qu'elle soit nette. Ensuite, mettez au point un objet de façon nette avec le réglage de la parallaxe. Ainsi, vous avez mis au point les deux niveaux de façon nette. A tire d'orientation sommaire, vous pouvez utiliser également la gravure à des distances différentes sur le réglage de la parallaxe. Cependant, veuillez contrôler visuellement, après utilisation de l'échelle de distance, si vous voyez simultanément la visée et l'objet de façon nette. Dans le cas contraire, veuillez procéder à un réajustement jusqu'à ce que vous ayez atteint le résultat souhaité.

Le changeur de grossissement

Le pivotement du changeur de grossissement (2) vous permet de passer en continu d'un grossissement à un autre. Les chiffres gravés combinés à la passerelle perceptible vous offrent une orientation.

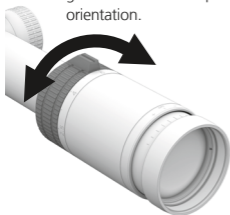

Position de l'image 2,
changeur de grossissement

Reglage en hauteur et lateral de la visee

Les lunettes de visée disposent d'un réglage en hauteur et latéral. Ce réglage sert à ajuster la visée et le point cible à la balistique et à la distance respectives. La multiplicité des balistiques et des distances donne comme résultats des chutes de balle différentes. Compenser les chutes de balle avec les tourelles en hauteur et latérales.

En outre, le réglage en hauteur et latéral est nécessaire pour l'insertion et l'ajustement de l'optique de cible pour l'axe de la chambre à cartouches. Sur toutes les lunettes de visée (6x) TACTICAL 6X, le réglage par clic sur la tourelle en hauteur et la tourelle latérale s'élève à 1 cm sur 100m.

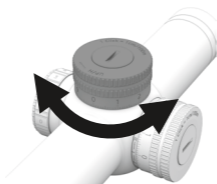

Ajustement de l'optique de cible pour l'axe de la chambre a cartouches de l'arme

Veillez faire monter et ajuster l'optique de cible par un atelier spécialisé. Ceci vous permettra d'obtenir la meilleure solution possible pour vos exigences et particularités. Il est important de choisir la bonne distance oculaire. L'atelier spécialisé de votre confiance vous donnera des conseils professionnels à cette occasion.

Les lunettes de visée seront livrés, départ usine, avec une visée centrée au milieu mécaniquement.

En cas de nouvelle acquisition, à la suite de travaux de maintenance ou de réparation ou d'autres modifications, telles que la balistique, il est nécessaire de réajuster le point d'impact.

Reglage en hauteur

La visée sur les lunettes de visée (6x) TACTICAL 6X, est réglée de 1cm sur 100m à chaque clic. Afin de remettre à zéro la visée, procédez comme suit. Sur un stand de tir, faites une série de 3 tirs vers le centre d'une cible éloignée de 100m. Sur la base de l'image d'impact, il vous est possible de déterminer les écarts au niveau du point d'impact.

Lorsque l'écart du point d'impact, tel que représenté dans l'image ci-dessus, s'élève à 10 cm, tournez la tourelle en hauteur de 10 clics (1cm x 10 clics = 10 cm/100m) dans le sens correspondant.

Afin de trouver à tout moment le point zéro, mettez la tourelle en hauteur à zéro au cours de la prochaine étape. A cet égard, desserrez la vis centrale de la tourelle en hauteur et extrayez-la de telle sorte qu'elle ne se trouve plus dans l'engrenage. Maintenant, réglez celle-ci sur zéro, repoussez-la vers le bas et fixez-la à l'aide des vis.

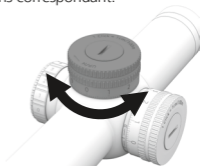
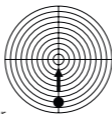

Reglage lateral

La visée sur les lunettes de visée (6x) TACTICAL 6X, est réglée de 1cm sur 100m à chaque clic. Afin de remettre à zéro la visée, procédez comme suit. Sur un stand de tir, faites une série de 3 tirs vers le centre d'une cible éloignée de 100m. Sur la base de l'image d'impact, il vous est possible de déterminer les écarts du point d'impact.

Lorsque l'écart du point d'impact, tel que représenté dans l'image ci-dessus, s'élève à 10 cm, tournez la tourelle latérale de 10 clics (1cm x 10 clics = 10 cm/100m) dans le sens correspondant.

Afin de trouver à tout moment le point zéro, mettez la tourelle en hauteur à zéro au cours de la prochaine étape. A cet égard, desserrez la vis centrale de la tourelle en hauteur et extrayez-la de telle sorte qu'elle ne se trouve plus dans l'engrenage. Maintenant, réglez celle-ci sur zéro, repoussez-la vers le bas et fixez-la à l'aide des vis.

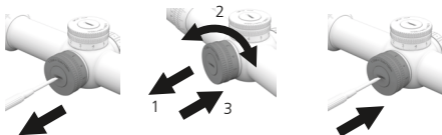
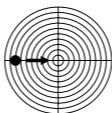

Eclairage

En option, la lunette de visée est équipée d'un éclairage de la visée. Le point lumineux vous aide dans la recherche de la bonne solution.

L'éclairage est conçu de telle sorte qu'il soit réglable en continu. Ainsi, le réglage de l'éclairage vous offre la possibilité d'atteindre la cible recherchée dans des conditions de luminosité foncées ou extrêmement claires. Afin de régler l'intensité de l'éclairage, tournez le régulateur d'éclairage dans le sens croissant. Ainsi, la luminosité est adaptée à vos particularités respectives.

L'électronique dispose d'un système de gestion de la puissance. Celui-ci éteint le point lumineux en cas d'inactivité de 3 heures, ce qui permet d'économiser la durée de vie des batteries. Par ailleurs, l'électronique dispose aussi d'un affichage de la capacité de la batterie. Lorsque votre batterie présente une capacité restante de 15%, votre point lumineux clignote 3 fois lors de l'endechement du point lumineux et vous signale qu'il convient de changer de batterie.

Ensuite, le point lumineux s'allume tout à fait normalement.

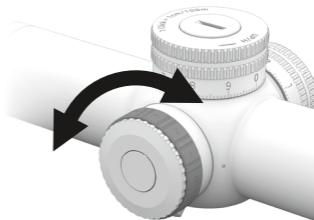

Changement de batterie

Dévissez le couvercle de batterie. Désormais, il vous est possible de remplacer la batterie existante par une nouvelle batterie. Vous devez voir le pôle de la batterie après l'avoir insérée. Maintenant, revissez le couvercle de batterie dans le bouton d'éclairage.

Les batteries utilisées sont les batteries CR2032 d'usage dans le commerce. Après le changement, veuillez éliminer la batterie en respectant l'environnement.



Entretien, nettoyage et maintenance

Le nettoyage de l'optique peut être effectué au moyen du chiffon de nettoyage inclus dans le pack de livraison.

Maintenez en permanence les surfaces optiques dans un état propre en éliminant immédiatement les saletés dues à la graisse (empreintes digitales), aux huiles ou taches d'eau afin de garantir une qualité optique durable.

Pour le nettoyage, soufflez légèrement les surfaces optiques et utilisez ensuite le chiffon de nettoyage pour nettoyer les impuretés sur les surfaces de la lentille.

Veuillez tenir compte que les particules de salissures grossières doivent être éliminées par un soufflet ou un pinceau à poil propre. Sinon, il peut y avoir un endommagement du revêtement optique et même des grattes dans les lentilles.

Vous pouvez nettoyer tous les composants mécaniques extérieurs ainsi que l'armature en caoutchouc avec un chiffon de nettoyage doux, propre et légèrement humide.

Veuillez ne pas utiliser le chiffon de nettoyage d'optique pour le nettoyage des composants extérieurs et de l'armature en caoutchouc.

Conservation et entreposage

Après usage, conservez votre lunette de visée dans un endroit sec et bien aéré. Au cas où vous devriez utiliser votre produit dans une région à forte humidité de l'air, veuillez entreposer votre produit dans un récipient hermétique doté d'un produit absorbant l'humidité afin de réduire la moisissure.

Approvisionnement en pièces de rechange

Au cas où vous devriez avoir besoin de pièces de rechange ou d'accessoires pour votre lunette de visée, veuillez-vous adresser à un revendeur ou à la société GPO GmbH & Co. KG.

Donnees techniques

| | | 1-6x24i TAC |
|---|------------|-------------|
| Grossissement | | 1 – 6x |
| Diamètre d'objectif | (mm) | 24 |
| Pupille de sortie | (mm) | 12 - 4 |
| Champ de vision | (m/100 m) | 38 - 6,3 |
| Distance oculaire | (mm) | 100 |
| Plan focal | (mm) | 1 |
| Réglage par clic | | 1 cm |
| Parcours de réglage-tourelle en hauteur | (cm/100 m) | 291 |
| Parcours de réglage-tourelle latérale | (cm/100 m) | 291 |
| Compensation de la parallaxe | (m) | 100 |
| Longueur | (mm) | 270 |
| Diamètre de la visée au milieu | (mm) | 30 |
| Poids | (g) | 560 |

Accessoires

| | |
|--|-------------|
| | 1-6x24i TAC |
| Capuchons de protection-bikini | • |
| Essuie-verres | • |
| Instructions de service, bordereau de retour inclus | • |

Gentile cliente, siamo lieti che abbiate scelto TACTICAL 6X dalla nostra produzione e vogliamo ringraziarvi per la fiducia riposta in noi. Faremo il possibile in ogni momento per assistervi e consentirvi di godere di momenti indimenticabili.

Enjoy your Passion

Le riparazioni devono essere effettuate da officine autorizzate o da GPO GmbH & Co. KG. Nel caso di uso improprio, e dell'apertura dei prodotti da parte di officine non autorizzate, la garanzia decade.

Informazioni per un uso sicuro



Si prega di leggere i seguenti avvisi sulla sicurezza con attenzione e seguire queste istruzioni durante l'utilizzo del prodotto.



Non guardare mai direttamente il sole, sorgenti luminose o sorgenti di luce laser con un binocolo o altro dispositivo ottico. Può causare lesioni agli occhi irreparabili perché l'ottica funge da lente d'ingrandimento.



Conservare il binocolo lontano dalla portata dei bambini. In particolare, conservare le parti piccole (rischio di deglutizione) e la tracolla (rischio di agganciamento) in modo sicuro e prudente.



Non toccare le superfici metalliche quando il prodotto viene riscaldato dal sole o raffreddato.



Usare sempre il coperchio di protezione in dotazione per evitare danni causati dall'effetto di ingrandimento nel caso di esposizione al sole.

Evitare urti al prodotto.

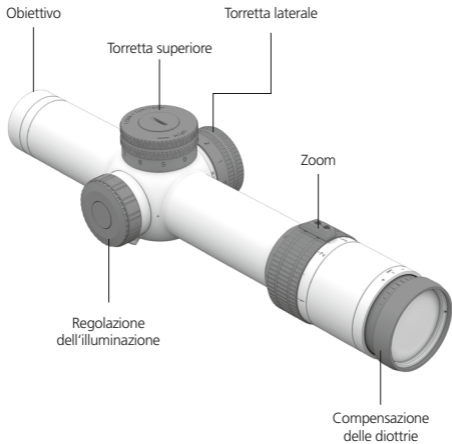

Prima della messa in funzione

Il cannocchiale di puntamento deve essere montato esclusivamente da personale specializzato autorizzato.

Durante l'esecuzione di lavori sul cannocchiale di puntamento montato assicuratevi che l'arma sia scarica e con la sicura. Prima di utilizzare l'ottica da puntamento assicuratevi che sia presente il punto di impatto sul bersaglio e che il cannocchiale di puntamento sia tarato sull'arma. Eventualmente procedete con un tiro di controllo per verificare il preciso punto di impatto sul bersaglio. Un cannocchiale di puntamento montato e tarato non correttamente può causare scostamenti del punto di impatto. Prima di utilizzare l'ottica di puntamento assicuratevi che funzioni perfettamente.

Controllate anche le caratteristiche ottiche. È importante che l'immagine sia perfettamente a fuoco. Ciò influisce direttamente sul punto di impatto sul bersaglio.

Il cannocchiale di puntamento deve essere montato in modo da consentire una distanza oculare sufficiente per escludere ferimenti al momento del tiro.

Al momento dello sparo prestate attenzione di aver scelto una distanza oculare sufficiente. Una distanza oculare insufficiente può causare ferimenti agli occhi a causa del rinculo dell'arma durante il tiro.

Se avete domande potete rivolgervi al vostro rivenditore autorizzato o all'azienda GPO GmbH & Co. KG.

Regolazione della nitidezza del reticolo

Poiché il reticolo e l'oggetto da osservare si trovano su piani diversi, per l'occhio è difficile mettere a fuoco questi due piani contemporaneamente. Per questo motivo i cannocchiali di puntamento vengono dotati di una correzione della parallasse per le grandi distanze e per gli ingrandimenti.

Regolazione della nitidezza d'immagine nei cannocchiali di puntamento senza correzione della parallasse

Cercate un oggetto e guardatelo attraverso il cannocchiale di puntamento. Ruotando la compensazione delle diottrie (1) viene messa a fuoco l'immagine. Durante la regolazione utilizzate il massimo ingrandimento. In questo modo si garantisce che regolando lo zoom si ottiene sempre un'immagine nitida. I cannocchiali di puntamento senza correzione della parallasse sono impostati su 100 metri senza parallasse.

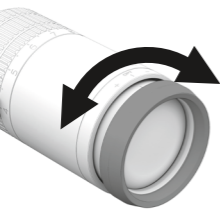

Posizione 1
nella figura Compensazione delle diottrie

Regolazione della nitidezza di reticolo e di immagine nei cannocchiali di puntamento con correzione della parallasse

In caso di cannocchiali di puntamento con una correzione della parallasse, cercate un oggetto più lontano e guardate attraverso il cannocchiale di puntamento. Concentratevi sul reticolo e mettetelo a fuoco con la compensazione delle diottrie (1). Successivamente mettete a fuoco l'oggetto con la regolazione della parallasse. In questo modo avete messo a fuoco entrambi i piani. Per un orientamento grossolano potete utilizzare anche la scala delle diverse distanze sulla regolazione della parallasse. Dopo l'utilizzo della scala della distanza, controllate se vedete a fuoco contemporaneamente il reticolo e l'oggetto. In caso contrario correggete fino a raggiungere il risultato desiderato.

Zoom

Girando lo zoom (2) potete passare senza soluzione di continuità fra i diversi ingrandimenti. I numeri incisi in combinazione con il traversino sensibile vi servono come orientamento.

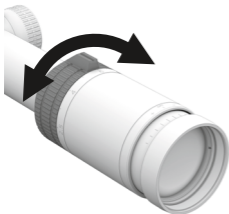

Posizione 2
nella figura Zoom

Regolazione in altezza e laterale del reticolo

I cannocchiali di puntamento hanno una regolazione in altezza e laterale. Questa ha lo scopo di registrare il reticolo e il punto di bersaglio alla rispettiva balistica e distanza. Le balistiche e le distanze differenti provocano una diversa caduta del proiettile. Compensate questa caduta del proiettile con torrette superiori e laterali.

Inoltre è necessaria la regolazione in altezza e laterale per l'aggiustamento del tiro e dell'ottica di puntamento rispetto all'asse dell'anima della canna. In tutti i cannocchiali di puntamento TACTICAL 6X la regolazione per clic sulla torretta superiore e laterale è pari a 1 cm su 100 m.

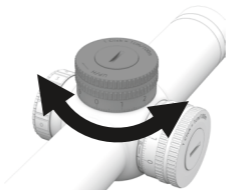

Regolazione dell'ottica di puntamento rispetto all'asse dell'anima della canna dell'arma

L'ottica di puntamento deve essere montata e regolata in un'officina specializzata. In questo modo si garantisce che verrà trovata la soluzione ottimale alle vostre esigenze. È importante che durante il corretto montaggio venga scelta la distanza oculare corretta. L'officina specializzata di vostra fiducia metterà a vostra disposizione la sua esperienza.

Dallo stabilimento vengono forniti cannocchiali di puntamento con reticolo centrato centralmente in modo meccanico.

In caso di nuovo acquisto, di interventi di manutenzione, di riparazione o di altre modifiche, come la balistica del proiettile, è necessario regolare di nuovo il punto di impatto sul bersaglio.

Regolazione in altezza

Il reticolo nei cannocchiali di puntamento TACTICAL 6X viene regolato a ogni clic di 1 cm su 100 m. Per azzerare il reticolo, procedete nel modo seguente. In un poligono di tiro sparate un gruppo di 3 tiri al centro di un bersaglio distante 100 m. Sulla base della rosa di tiro potete determinare lo scostamento del punto di impatto sul bersaglio.

Se lo scostamento del punto di impatto sul bersaglio è di 10 cm come indicato nella Fig. 10 in alto, ruotate la torretta superiore di 10 clic (1cm x 10 clic = 10 cm/100m) nella direzione corrispondente.

Per trovare in qualsiasi momento il punto zero, azzerate ora la torretta superiore nella fase successiva. A tale scopo allentate le vite centrali della torretta superiore, estraetela in modo che questa non si trovi più nella dentatura. Ruotate ora la torretta in posizione zero, spingetela di nuovo in basso e fissatela con la vite.

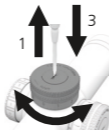
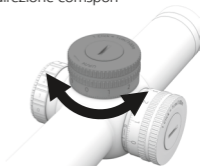
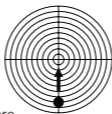

Regolazione laterale

Il reticolo nei cannocchiali di puntamento TACTICAL 6X viene regolato a ogni clic di 1 cm su 100 m. Per azzerare il reticolo, procedete nel modo seguente. In un poligono di tiro sparate un gruppo di 3 tiri al centro di un bersaglio distante 100 m. Sulla base della rosa di tiro potete determinare lo scostamento del punto di impatto sul bersaglio.

Se lo scostamento del punto di impatto sul bersaglio è di 10 cm come indicato nella Fig. 10 in alto, ruotate la torretta laterale di 10 clic (1 cm x 10 clic = 10 cm/100m) nella direzione corrispondente.

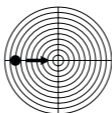

Per trovare in qualsiasi momento il punto zero, azzerate ora la torretta laterale nella fase successiva.

A tale scopo allentate le vite centrali della torretta laterale, estraetela in modo che questa non si trovi più nella dentatura. Ruotate ora la torretta in posizione zero, spingetela di nuovo in basso e fissatela con la vite.

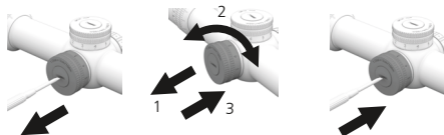

Illuminazione

Su richiesta il cannocchiale di puntamento può essere dotato di illuminazione del reticolo. L'illuminazione facilita l'acquisizione del bersaglio.

L'illuminazione è progettata in modo da essere variabile in modo continuo, permettendoci quindi di acquisire il bersaglio in condizioni sia di buio che di ambiente molto illuminato. Per regolare l'intensità luminosa, ruotate il regolatore di illuminazione aumentando la luminosità; in questo modo adattate l'illuminazione alle varie condizioni dell'ambiente.

L'elettronica ha un sistema di power management. Questo disinscrive l'illuminazione dopo 3 ore di inattività, risparmiando quindi la batteria. Inoltre, l'elettronica dispone anche di un indicatore della carica residua della batteria. Quando la carica della batteria scende al 15%, l'illuminazione lampeggia 3 volte all'accensione, segnalando che è necessario sostituire la batteria. Dopo il lampeggio l'illuminazione funziona normalmente.

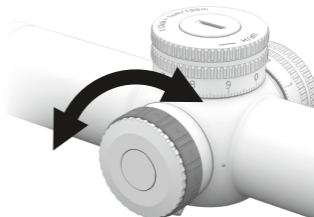

Sostituzione della batteria

Svitate il coperchio della batteria. Ora potete sostituire la vecchia batteria con una nuova. Prestate attenzione che dovete vedere il polo + quando avete inserito la batteria. Riavvitare il coperchio della batteria nel pulsante dell'illuminazione.

Le batterie utilizzate sono normali batterie CR2032.

Smaltite le batterie vecchie nel rispetto dell'ambiente.

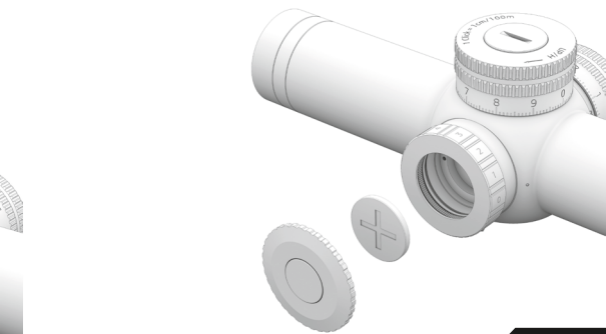

Pulizia e manutenzione

Pulite l'ottica utilizzando l'apposito panno per la pulizia dei componenti ottici compreso nella dotazione di fornitura.

Mantenete perfettamente pulite le superfici ottiche e rimuovete immediatamente le sporcizie di grasso (impronte delle dita), olio o le macchie di acqua per garantire sempre una qualità ottica ottimale.

Per pulire le superfici ottiche alitarci sopra e con l'apposito panno per la pulizia dei componenti ottici rimuovere le sporcizie sulla superficie delle lenti.

Le particelle di sporcizia grossolane devono essere allontanate o con un soffietto o con un pennello per capelli pulito. In caso contrario è possibile danneggiare il rivestimento ottico delle lenti o addirittura graffiarle.

Tutti i componenti meccanici esterni e il rivestimento di gomma possono essere puliti con un panno morbido, pulito e leggermente inumidito.

Per pulire i componenti esterni e il rivestimento di gomma non utilizzate il panno per la pulizia dei componenti ottici.

Conservazione e deposito

Dopo l'utilizzo, riponete il cannocchiale di puntamento in un posto asciutto e ben ventilato.

Se si utilizza il prodotto in una zona molto umida, conservate il cannocchiale in un contenitore ermetico con un assorbente di umidità, per evitare la formazione di funghi.

Reperimento delle parti di ricambio

Se dovete ordinare parti di ricambio o accessori per il cannocchiale di puntamento, rivolgetevi a un rivenditore specializzato o a GPO GmbH & Co. KG.

Dati tecnici

| | | 1-6x24i TAC |
|---|------------|-------------|
| Ingrandimento | | 1 – 6x |
| Diametro obiettivo | (mm) | 24 |
| Pupilla d'uscita | (mm) | 12 - 4 |
| Campo visivo | (m/100 m) | 38 - 6,3 |
| Distanza oculare | (mm) | 100 |
| Piano dell'immagine | (mm) | 1 |
| Regolazione mediante clic | | 1 cm |
| Corsa di regolazione torretta superiore | (cm/100 m) | 291 |
| Corsa di regolazione torretta laterale | (cm/100 m) | 291 |
| Correzione della parallasse | (m) | 100 |
| Lunghezza | (mm) | 270 |
| Diametro del tubo centrale | (mm) | 30 |
| Peso | (g) | 560 |

Accessori

| | 1-6x24i TAC |
|------------------------------------|-------------|
| Tappo protettivo Bikini | • |
| Panno per la pulizia delle ottiche | • |
| Istruzioni d'uso inclusa la bolla | • |

Distinguido cliente, nos complace que haya escogido el artículo TACTICAL 6X de nuestra empresa y queremos darle las gracias por la confianza que ha depositado en nosotros. Intentamos siempre prestarle todo nuestro apoyo para que pueda disfrutar indefinidamente de sus momentos inolvidables.

Enjoy your Passion

Si necesita reparar el artículo, llévalo solo a talleres autorizados o a GPO GmbH & Co. KG. En caso de uso y apertura inadecuados de los artículos en talleres no autorizados se perderán los derechos de garantía.

Información para el uso seguro



Por favor, lea atentamente estas instrucciones de seguridad y siga las instrucciones para usar el artículo.



No mire nunca con los prismáticos ni ningún otro dispositivo óptico hacia el sol, fuentes luminosas brillantes o láser. Esto puede causar daños irreparables en los ojos, ya que la óptica actúa como una lupa.



Guarde siempre los prismáticos y todos los accesorios fuera del alcance de los niños. Especialmente, las piezas pequeñas (peligro de ingestión) y la correa (peligro de ensartamiento) deben guardarse con cuidado y precaución.



No toque las superficies metálicas si el artículo se ha calentado por la irradiación solar o si se ha enfriado por el tiempo frío.



Después del uso coloque siempre la tapa protectora suministrada para evitar daños por la irradiación solar debido al efecto lupa.

Evite choques inadecuados en el artículo.

Si necesita reparar el artículo, llévalo solo a talleres autorizados o a GPO GmbH & Co. KG. En caso de uso y apertura inadecuados de los artículos en talleres no autorizados se perderán los derechos de garantía.

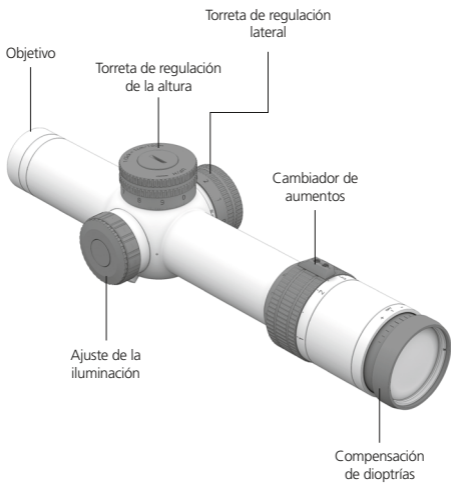

Antes de la puesta en servicio

La mira telescópica debe ser montada, exclusivamente, por personal técnico autorizado.

Debe asegurarse de que el arma esté descargada y asegurada durante los trabajos en la mira telescópica montada.

Asegúrese de que antes de usar la mira óptica esté fijada la situación del punto de impacto y la mira telescópica esté ajustada al arma. Si lo cree necesario, haga un disparo de prueba para comprobar la situación del punto de impacto. Si la mira telescópica no está montada y ajustada correctamente pueden existir desviaciones del punto de impacto.

Antes de utilizar la mira óptica debe asegurarse de que funciona correctamente.

Compruebe también las características ópticas. Es importante que vea una imagen nítida. Esto influye directamente en la situación del punto de impacto.

La mira telescópica debe estar montada de modo que haya una distancia interocular suficiente para evitar heridas al disparar. Al disparar, debe asegurarse de haber seleccionado una distancia interocular suficiente. Si la distancia interocular es pequeña, el retroceso del arma puede causar heridas en los ojos cuando se dispare.

Su distribuidor autorizado y la empresa GPO GmbH & Co. KG están a su disposición para cualquier consulta.

Ajuste de la nitidez de la retícula

Dado que la retícula y el objeto observado se encuentran en diferentes planos, resulta difícil para el ojo reproducir nítidamente estos dos planos de forma simultánea. Por este motivo, las miras telescópicas para grandes distancias y aumentos cuentan con una compensación de paralaje.

Ajuste de la nitidez de la imagen en miras telescópicas sin compensación de paralaje

Busque un objeto y mire a través de la mira telescópica. Seguidamente, ajuste la nitidez de la imagen girando la compensación de dioptrías (1). Utilice para el ajuste el nivel de aumento máximo. De este modo se garantiza que al regular el aumento se obtendrá siempre una imagen nítida. Las miras telescópicas sin compensación de paralaje están ajustadas a 100 metros sin paralaje.

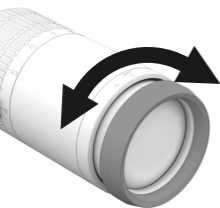

Posición de la imagen 1
Compensación de dioptrías

Ajuste de la nitidez de la retícula y de la imagen en las miras telescópicas con compensación de paralaje

En el caso de las miras telescópicas con compensación de paralaje busque otro objeto más alejado y mire a través de la mira. Concéntrese en la retícula y ajuste su nitidez con la compensación de dioptrías (1). A continuación, ajuste la nitidez del objeto con la regulación de paralaje. De este modo habrá regulado la nitidez de los dos planos. Para obtener una orientación aproximada, también puede usar el grabado de las diferentes distancias en la regulación de paralaje. Pero después de usar la escala de distancia debe comprobar visualmente si la retícula y el objeto se ven nítidos simultáneamente. Si no es así, reajuste hasta que logre el resultado deseado.

El cambiador de aumentos

Girando el cambiador de aumentos (2) puede cambiar gradualmente entre diferentes aumentos. Los números grabados, junto con el nervio palpable le permitirán orientarse.

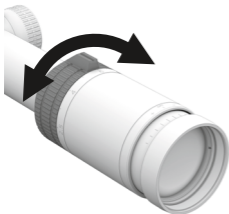

Posición de la imagen 2
Cambiador de aumentos

Regulación de la altura y lateral de la retícula

Las miras telescópicas pueden regularse en su altura y lateralmente. Esta regulación sirve para ajustar la retícula y el punto de impacto a la balística y distancia respectivas. A través de las diferentes balísticas y distancias se obtiene una trayectoria diferente del proyectil. Esta trayectoria del proyectil puede compensarse con las torretas de regulación de la altura y lateral.

Por lo demás, es necesaria la regulación de la altura y lateral para corregir el tiro y ajustar la mira óptica al eje del ánima del cañón. En todas las miras telescópicas TACTICAL 6X la regulación por cada clic en la torreta de regulación de la altura y lateral corresponde a 1 cm sobre 100 m.

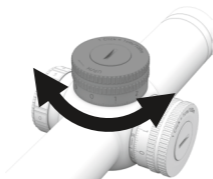

Ajuste de la mira óptica al eje del ánima del cañón del arma

Encargue el montaje y ajuste de la mira óptica a un taller especializado. De este modo se garantiza que obtendrá la mejor solución posible para sus necesidades y circunstancias. Es importante que se realice el montaje correcto, lo que garantizará la distancia interocular adecuada. El taller especializado de su confianza se complacerá en ayudarle profesionalmente.

Las miras telescópicas se suministran de fábrica con retículas centradas mecánicamente.

Cuando se compran nuevas, se realizan trabajos de mantenimiento o reparación u otras modificaciones como la balística del proyectil es necesario ajustar de nuevo la posición del punto de impacto.

Regulación de la altura

La retícula de las miras telescópicas TACTICAL 6X se regula con cada clic 1 cm sobre 100 m. Para poner a cero la retícula, proceda del modo siguiente. Vaya a un campo de tiro y realice un grupo de 3 disparos en el centro de una diana situada a 100 m de distancia. Puede calcular la desviación del punto de impacto en base al diagrama de impactos.

Cuando la desviación del punto de impacto sea de 10 cm como en la imagen anterior, gire la torreta de regulación de la altura 10 clics ($1\text{ cm} \times 10 \text{ clics} = 10 \text{ cm}/100\text{m}$) en la dirección correspondiente.

Para encontrar el punto cero en cualquier momento, ponga a cero la torreta de regulación de la altura en el paso siguiente. Para ello, afloje los tornillo central de la torreta de regulación de la altura y extráigala, de modo que no se encuentre en el dentado. Seguidamente, gírela a la posición cero, presiónela de nuevo hacia abajo y fíjela con los tornillo.

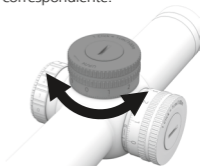
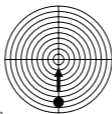

2



Regulación lateral

La retícula de las miras telescópicas TACTICAL 6X se regula con cada clic 1 cm sobre 100 m. Para poner a cero la retícula, proceda del modo siguiente. Vaya a un campo de tiro y realice un grupo de 3 disparos en el centro de una diana situada a 100 m de distancia. Puede calcular la desviación del punto de impacto en base al diagrama de impactos.

Cuando la desviación del punto de impacto sea de 10 cm como en la imagen anterior, gire la torreta de regulación lateral 10 clics (10cm x 10 clics = 10 cm/100m) en la dirección correspondiente.

Para encontrar el punto cero en cualquier momento, ponga a cero la torreta de regulación lateral en el paso siguiente. Para ello, afloje los tornillo central de la torreta de regulación lateral y extráigala, de modo que no se encuentre en el dentado. Seguidamente, gírela a la posición cero, presiónela de nuevo hacia abajo y fíjela con los tornillo.

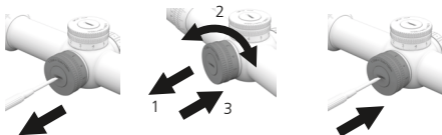
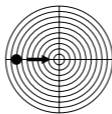

Iluminación

Opcionalmente, su mira telescópica puede estar equipada con retícula iluminada. El punto luminoso le ayuda a reaccionar.

La iluminación está diseñada de modo que puede regularse gradualmente. De este modo, la regulación de la iluminación permite una designación del objetivo en condiciones de luz desde oscuras hasta extremadamente claras. Para ajustar la intensidad de la iluminación, gire el regulador de iluminación hacia arriba. De este modo se adapta la claridad a las circunstancias.

El sistema electrónico dispone de una gestión de energía. Ésta desconecta el punto luminoso cuando se alcanzan las 3 horas de inactividad, lo que permite ahorrar batería. Además, el sistema electrónico dispone también de indicación de carga de la batería. Cuando indica una carga del 15%, el punto luminoso parpadea 3 veces al encender el punto luminoso y le avisa que es necesario cambiar la batería. Después el punto luminoso se ilumina de forma totalmente normal.

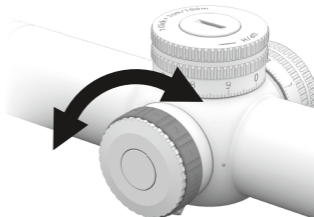

Cambio de batería

Enrosque la tapa de la batería. Ahora puede reemplazar la batería antigua por una nueva. Asegúrese de ver el polo + de la batería cuando la haya colocado. Seguidamente, enrosque de nuevo la tapa de la batería en el botón de iluminación.

Las baterías usadas son de la clase CR2032 convencional.

Después de cambiarlas, deseche la batería de forma ecológica.



Cuidado, limpieza y mantenimiento

La limpieza de la óptica puede realizarse por medio del paño limpiador para óptica que se incluye en el volumen de suministro.

Mantenga siempre limpias las superficies de la óptica y elimine inmediatamente la suciedad de grasa (huellas dactilares), aceites o manchas de agua para garantizar una calidad óptica duradera.

Para limpiar, eche ligeramente el aliento en las superficies ópticas y use a continuación el paño limpiador para óptica con el fin de limpiar la suciedad de las superficies de las lentes.

Tenga en cuenta que las partículas gruesas de suciedad deben eliminarse con un soplador o un pincel fino de pelo limpio. De lo contrario, pueden producirse daños en el revestimiento óptico o incluso rayarse las lentes.

Todos los componentes mecánicos exteriores, así como la protección de goma pueden limpiarse con un paño de limpieza suave, limpio y ligeramente humedecido.

No utilice el paño limpiador para óptica para limpiar los componentes exteriores y la protección de goma.

Conservación y almacenamiento

Después de usarla, conserve su mira telescópica seca y en un lugar bien ventilado.

Si utiliza su producto en una región con humedad ambiental elevada, almacene su producto en un estuche hermético el aire con un agente absorbente de la humedad, para evitar la formación de hongos.

Suministro de recambios

Si necesita recambios o accesorios para su mira telescópica, contacte con un distribuidor especializado o con GPO GmbH & Co. KG.

Datos técnicos

| | | |
|--|------------|-------------|
| | | 1-6x24i TAC |
| Aumento | | 1 – 6x |
| Diámetro del objetivo | (mm) | 24 |
| Anillo ocular | (mm) | 12 - 4 |
| Campo visual | (m/100 m) | 38 - 6,3 |
| Distancia interocular | (mm) | 100 |
| Plano focal | (mm) | 1 |
| Regulación por clic | | 1 cm |
| Rango de ajuste de la torreta de regulación de la altura | (cm/100 m) | 291 |
| Rango de ajuste de la torreta de regulación lateral | (cm/100 m) | 291 |
| Compensación de paralaje | (m) | 100 |
| Longitud | (mm) | 270 |
| Diámetro central del tubo | (mm) | 30 |
| Peso | (g) | 560 |

Accesorios

| | |
|--|-------------|
| | 1-6x24i TAC |
| Tapas protectoras Bikini | • |
| Gamuza limpiavisores | • |
| Manual del usuario Incl. resguardo de devolución | • |

Bästa kund, vi är glada för att du har bestämt dig för vårt företags TACTICAL 6X och vill tacka för förtroendet. Vi strävar hela tiden efter att förse dig med allt vårt stöd för att möjliggöra fortsatt åtnjutande av oförglömliga ögonblick.

Enjoy your Passion

Låt endast auktoriserade verkstäder eller GPO GmbH & Co. KG utföra reparationer. Vid felaktig användning och öppning av produkterna hos obehöriga verkstäder upphör garantin.

Information om säker användning



Vänligen läs noga igenom följande säkerhetsanvisningar och följ dessa instruktioner vid användning av produkten.



Titta inte under några villkor med kikare eller annan optisk utrustning på solen, starka ljuskällor eller laserbase-rade ljuskällor. Detta kan orsaka irreparabla ögonskador eftersom optiken fungerar som förstoringsglas.



Förvara kikaren på sådant vis att den inte kan komma i händerna på barn. Förvara även alla tillbehör på sådant vis att de inte kan komma i händerna på barn. I synnerhet små delar (risk för sväljning) och bärremmen (risk för intrassling) skall förvaras säkert och ansvarsfullt.



Vänligen vidrör inte metallytor när produkten har värmts upp av solen, eller har kylts av köldinverkan.



Använd alltid det medföljande skyddslocket efter användning, för att förhindra skador från solljus genom effekten från förstoringsglas.

Undvik olämpliga stötar mot produkten.

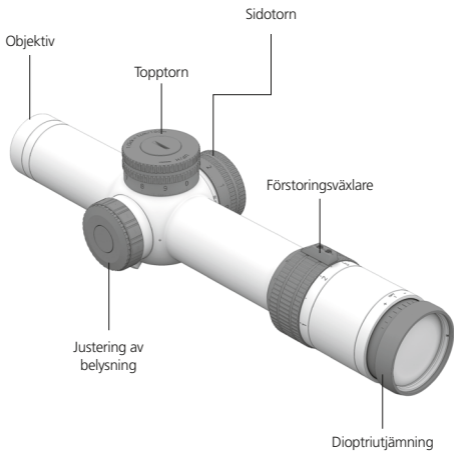

Före användning

Vänligen låt endast en behörig specialist montera kikarsiktet. Se till att vapnet är urladdat och säkrat medan arbete utförs på det monterade kikarsiktet.

Se till att träffpunktsläget är givet innan du använder det optiska siktet och att kikarsiktet har anpassats till vapnet. Skjut i förekommande fall ett kontrollskott för att bestämma den exakta träffpunkten. Ett icke-korrekt monterat och justerat kikarsikte kan medföra träffpunktsavvikelser.

Innan du använder det optiska siktet, vänligen säkerställ att det fungerar felfritt.

Vänligen kontrollera även de optiska egenskaperna. Det är viktigt att du ser en skarpt avbildad bild. Detta har en direkt inverkan på träffpunkten.

Kikarsiktet måste vara så monterat att ett tillräckligt avstånd ges till ögat för att förhindra personskador vid avfyrningen.

Vänligen se till att du har valt ett tillräckligt avstånd till ögat vid avfyrningen. För kort avstånd till ögat kan medföra att vapnets rekyl vid avfyrningen orsakar ögonskador.

Din auktoriserade återförsäljare och företaget GPO GmbH & Co. KG är alltid tillgängliga för dina frågor.

Justering av skärpan i streckplattan

Eftersom streckplattan och det observerade föremålet befinner sig i olika optiska plan, är det svårt för ögat att samtidigt skarpt avbilda dessa två plan. Av denna anledning förses kikarsikten för långa avstånd och stora förstoringar med en parallaxutjämning.

Justering av bildskärpan hos kikarsikten utan parallaxutjämning

Välj ett föremål och observera genom kikarsiktet. Genom att vrida på dioptrijusteringsen (1) ställer du in en skarp bild. Använd vanligen största förstoringen vid justeringen. Detta säkerställer att du, när du justerar förstoringen, alltid har en skarp bild. Kikarsikten utan parallaxutjämning är inställda parallaxfria på 100 meter.



Bild 1
Dioptrijustering

Justering av skärpan hos streckplattan och bilden i kikarsikten med parallaxutjämning

Hos kikarsikten med parallaxutjämning söker du ett mera avlägset föremål och tittar genom kikarsiktet. Fokusera på streckplattan och ställ in denna skarpt med dioptrijutjämningen (1). Därefter ställer du in föremålet skarpt med parallaxjusteringen. Således har du ställt in skärpan i båda plan. Du kan som grov vägledning även använda gravyren på de olika avstånden på parallaxjusteringen. Men vänligen kontrollera visuellt, efter användning av avståndsskalan, att du ser streckplattan och föremålet i fokus samtidigt. Efterjustera annars, tills du når önskat resultat.

Förstoringsväxlaren

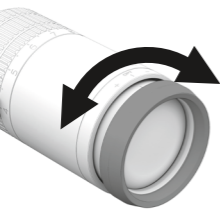
Genom att vrida på förstoringsväxlaren (2) kan du steglöst växla mellan olika förstoringar. De ingraverade siffrorna i kombination med de taktila stegen erbjuder en orientering.



Bild 2
Förstoringsväxlare

Höjd- och sidjustering av streckplattan

Kikarsiktena har en höjd- och sidjustering. Denna syftar till att justera streckplattan och målpunkten till respektive ballistik och avstånd. Med olika ballistik och avstånd erhålls olika kuldröpp. Kompensera denna kuldröpp med topp- och sidotornen.

Vidare används höjd- och sidjustering för inskjutning och justering av siktet till loppaxeln. Hos alla TACTICAL 6X kikarsikten utgör justeringen per klick på topp- och sidotorn 1 cm på 100 m.

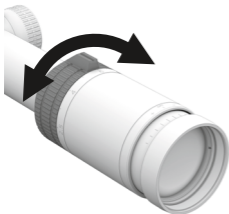
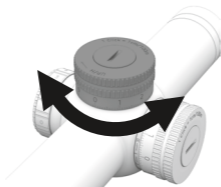

Justering av siktet till vapnets loppaxel

Vänligen låt en auktoriserad verkstad montera och justera siktet. Detta säkerställer att du erbjuds bästa möjliga lösningen för dina behov och förutsättningar. Det är viktigt att den korrekta monteringen väljs, och därmed det rätta avståndet till ögat. Den av dig betrodda auktoriserade verkstaden kommer att hjälpa dig med sin kompetens.

Från fabrik levereras kikarsikten med mekaniskt centrerad streckplatta.

Vid en nyanskaffning, efter underhålls- eller reparationsarbeten, eller andra förändringar, exempelvis i kulballistiken, blir det nödvändigt att på nytt justera träffpunktsläget.

Justering i höjded

Streckplattan hos TACTICAL 6X kikarsikten skiftas med 1 cm på 100 m med varje klick. För att nolla hårkorset gör följande. Avge 3 skott på en skjutbana, riktade mot mitten av ett mål som befinner sig på 100 m avstånd. Bestäm målpunktsavvikelsen baserat på skottresultaten på måltavlan.

När träffpunkteavvikelsen är 10 cm som på bilden ovan, vrid teleskopet med 10 klick (1cm x 10 klick = 1 cm / 100m) i motsvarande riktning.

För att hitta nollpunkten vid valfri tidpunkt, nollställ teleskopet vid nästa steg.

Lossa de centrumskraven på teleskopet och dra ur det så att det inte längre är fäst. Vrid den nu till nolläge, tryck ner den igen och fäst den med skruv.

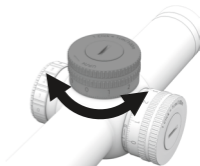
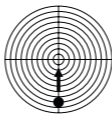

Sidjustering

Streckplattan hos TACTICAL 6X kikarsiktaren skiftas med 1 cm på 100 m vid varje klick. För att nolla hårdkorset gör följande. Avge 3 skott på en skjutbana, riktade mot mitten av ett mål som befinner sig på 100 m avstånd. Bestäm målpunktsavvikelsen baserat på skottresultaten på måltavlan.

När träffpunkteavvikelsen är 10 cm som på bilden ovan, vrid teleskopet med 10 klick (10cm x 10 klick = 10 cm / 100m) i motsvarande riktning.

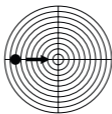

För att hitta nollpunkten vid valfri tidpunkt, nollställ sidoteleskopet vid nästa steg. Lossa de centrums-kruven på teleskopet och dra ur det så att det inte längre är fäst. Vrid den nu till nolläge, tryck ner den igen och fäst den med skruv.

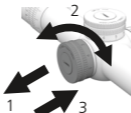

Belysning

Ditt kikarsikte kan vara utrustat med teleskopbelysning. Indikatorlampan hjälper dig vid siktning.

Belysningen är utformad så att den är kontinuerligt justerbar. Sålunda möjliggör belysningsstyrningen att sikta både vid mörker såväl som vid starkt ljus. För att justera ljusstyrkan, vrid upp belysningsregleringen. Således, justera ljusstyrkan till de befintliga ljusomständigheterna.

Elektroniken har energisparfunktioner. Detta stänger av ljuspricken vid 3 timmars inaktivitet, vilket sparar batteriets livslängd. Dessutom förfogar elektroniken också över en display som visar återstående batterikapacitet. Om batteriet har 15 % kapacitet kvar, blinkar ljuslampan 3 gånger när du slår på belysningen och talar om att det är dags att byta batteri. Därefter lyser ljuspricken som vanligt.

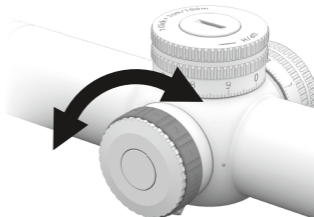

Batteribyte

Skruva av batteriluckan. Nu kan du ersätta det befintliga batteriet med ett nytt batteri. Se till att du ser +polen på batteriet efter att du har satt in det. Skruva nu tillbaka batteriluckan i belysningsknappen.

Vad gäller batterier används kommersiellt tillgängliga CR2032 batterier.

Efter du har bytt batteri se vänligen till att återvinna ditt gamla batteri.



Skötsel, rengöring och underhåll

Rengöring av optiken kan utföras med hjälp av den optiska rengöringsduk som ingår.

Håll alltid optiska ytor rena och avlägsna föroreningar av fett (fingeravtryck), oljor eller vatten fläckar omedelbart för att säkerställa en varaktig optisk kvalitet.

För att rengöra andas lätt på den optiska ytan och använd den optiska rengöringsduken till att rengöra linsen.

Observera att grova smutspartiklar måste avlägsnas antingen med luftpump eller med en ren penselborste. Annars skadas den optiska beläggningen genom att det uppstår repor på linserna.

Alla externa mekaniska komponenter och gummibeläggningen kan rengöras med en mjuk, ren, lätt fuktad trasa.

Använd inte den optiska rengöringsduken för att rengöra de yttre delarna och gummibeläggningen.

Förvaring och lagring

Efter användning förvara ditt kikarsikte på en torr och väl ventilerad plats.

Om du använder produkten i ett område med hög luftfuktighet förvara din produkt för att minska eventuell svampbeläggning i en lufttät, fuktabsorberande behållare.

Tillhandahållande av ersättningsdelar

Om du behöver reservdelar eller tillbehör för din räckvidd, kontakta en återförsäljare eller GPO GmbH & Co. KG.

Teknisk data

| | | 1-6x24i TAC |
|---------------------------|------------|-------------|
| Förstoring | | 1 – 6x |
| linsdiameter | (mm) | 24 |
| utgångspupill | (mm) | 12 - 4 |
| synfält | (m/100 m) | 38 - 6,3 |
| ögonavstånd | (mm) | 100 |
| bildplan | (mm) | 1 |
| Klickajustering per klick | | 1 cm |
| Justering sikttteleskop | (cm/100 m) | 291 |
| Justering sidoteleskop | (cm/100 m) | 291 |
| parallaxutjämning | (m) | 100 |
| Längd | (mm) | 270 |
| Mittenrördiameter | (mm) | 30 |
| vikt | (g) | 560 |

Tillbehör

| | |
|---------------------------------|-------------|
| | 1-6x24i TAC |
| Skyddslock Bikini | • |
| Optikputsduk | • |
| Bruksanvisning inkl. retursedel | • |

Kjære kunde, det gleder oss meget at du har bestemt deg for TACTICAL 6X fra oss, og vi vil takke for tilliten du har vist oss. Vi er alltid rede til å bestrebe oss på å gi deg all mulig støtte, slik at du i lang tid kan få glede av uforglemmelige øyeblikk.

Enjoy your Passion

Foreta reparasjoner bare hos autoriserte verksteder eller hos GPO GmbH & Co. KG. Ved ukyndig bruk og åpning av produktet hos ikke-autoriserte verksteder, vil garantien være ugyldig.

Informasjon for sikker bruk



Vennligst les nøye gjennom sikkerhetsanvisningene og følg disse anvisningene under bruken av produktet.



Vennligst ikke se i noe tilfelle med kikkerten eller et annet optisk apparat mot solen, sterke lyskilder eller laserbaserte lyskilder. Dette kan føre til uheldelige øyeskader da optikken virker som brenn glass.



Oppbevar kikkerten utilgjengelig for barn. Oppbevar på samme måte alle monteringsdeler utilgjengelig for barn. Spesielt små deler (fare for svelging) og bærerem (fare for infiltring) må oppbevares sikkert og omtensomt.



Vennligst ikke berør metalloverflatene dersom produktet er oppvarmet gjennom solstråling, eller er avkjølt gjennom kuldepåvirkning.



Sett alltid på det medleverte beskyttelsesdekslet etter bruk for å unngå skader ved solstråling gjennom brenn-glasseffekten.

Unngå unødvendige støt mot produktet.

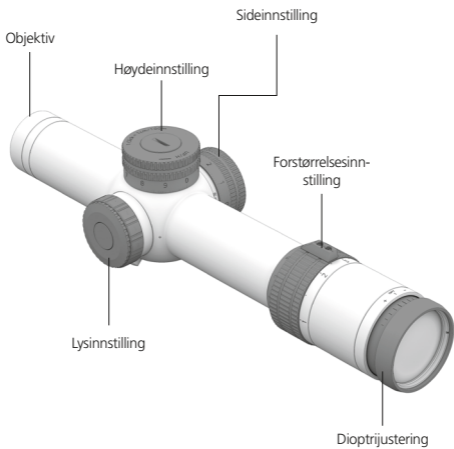

Før siktet tas i bruk

Vennligst la kun en autorisert fagperson montere utstyret. Sørg for at våpenet er uladet og sikret under arbeidet med å montere kikkertsiktet.

Før kikkertsiktet tas i bruk, må det sørges for at treffpunktet er gitt og at kikkertsiktet er justert etter våpenet. Eventuelt kan man fyre av et kontrollskudd for å kontrollere det nøyaktige treffpunktet. Et ureglementert montert og justert kikkertsikte kan forårsake treffpunktavvik.

Før man tar i bruk sikteoptikken må man sørge for at den fungerer prikkfritt.

Vennligst kontroller også de optiske egenskapene. Det er viktig at man ser et skarpt gjengitt bilde. Dette har direkte innflytelse på treffpunktposisjonen.

Kikkertsiktet må monteres slik at det er tilstrekkelig avstand til øyet for å utelukke skader i skyteøyeblikket (reky).

Pass på at det under skytingen er valgt en tilstrekkelig øyeavstand. En for liten øyeavstand kan medføre skader på øyet fra våpenets reky ved skuddløsningen.

Den autoriserte spesialforretningen og firmaet GPO GmbH & Co. KG står til disposisjon ved ethvert spørsmål til enhver tid.

Innstilling av sikteskarphet

Da siktet og det objektet man sikter på befinner seg på forskjellig nivå, er det vanskelig for øyet å se disse to nivåene skarpt samtidig. Av den grunn utstyres kikkertsikter med en parallaksejustering for større avstander og forstørrelse.

Innstilling av bildeskarphet på kikkertsikter uten parallaksejustering

Søk opp et objekt og se på det gjennom kikkertsiktet. Ved å dreie på Dioptrijusteringen (1) stilles nå bildet skarpt inn. Bruk høyeste forstørrelsetrinn ved innstillingen. På den måten sikres at man alltid har et skarpt bilde ved justering av forstørrelsen. Kikkertsikter uten parallaksejustering er innstilt parallaksefritt på 100 meter.

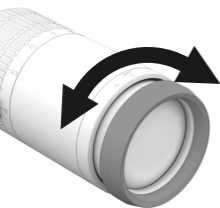

Bildeposisjon 1
Dioptrijustering

Innstilling av sikte- og bildeskarpheit på kikkertsikter med parallaksejustering

På kikkertsikter med parallaksejustering søker man et objekt noe lenger borte og ser på det gjennom kikkertsiktet. Konsentrer på siktet og still dette skarpt med Dioptrijusteringen (1). Deretter stiller man inn objektet skarpt med parallaksejusteringen. På den måten er begge nivåer skarpt innstilt. Man kan som omtrentlig orientering også bruke gravvren for de ulike avstandene på Parallaxsejusteringen. Men etter å ha brukt avstandsskalaen bør man kontrollere optisk om man ser siktet og objektet skarpt samtidig. Hvis ikke etterjusteres til ønsket resultat er oppnådd.

Forstørrelsesinnstillingen

Ved å dreie forstørrelsesjusteringen (2) kan man skifte trinnløst mellom forskjellige forstørrelser. De graverte tallene i kombinasjon med de lettkjennelige trinnene gir en god orientering.

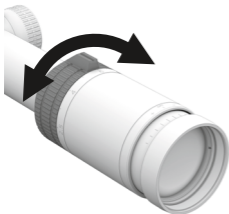

Bildeposisjon 2
Forstørrelsesjustering

Høyde- og sidejustering på siktet

Kikkertsiktet har høyde- og sidejustering. Dette brukes til å justere siktet og målpunktet til den aktuelle ballistikken og avstanden. Ulike ballistikker og avstander kan resultere i ulike skyteresultater. Dette skyteresultatet kompenseres med høyde- og sidejusteringen.

I fortsettelsen blir høyde- og sidejusteringen nødvendig for innskytingen og justeringen av sikteoptikken mot våpenløpets akse. På alle TACTICAL 6X kikkertsikter er justeringen per klikk på høyde- og sidejusteringen, 1 cm på 100 m.

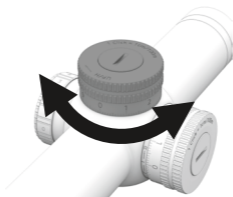

Justering av sikteoptikken mot våpenløpets akse

La helst et fagverksted montere og justere sikteoptikken. Slik sikrer du at du tilbys de best mulige løsninger når det gjelder krav og betingelser. Det er viktig at riktig montering resulterer i at riktig øyeavstand velges. Et fagverksted som du stoler på vil gi kompetent hjelp med dette.

Fra fabrikken leveres kikkertsiktene med mekanisk midtstilt sikte.

Ved nyanskaffelse, ved vedlikeholds- eller reparasjonsarbeider eller andre endringer som skuddballistikk er det nødvendig å justere treffpunktposisjonen på nytt.

Høydejustering

Siktet på TACTICAL 6X kikkertsikte justeres ved hvert klikk med 1 cm på 100 m. For å nulle siktet går man fram som følger: På en skytebane skyter man en serie på 3 skudd mot midten av en målskive på 100 m avstand. På grunnlag av treffbildet kan man fastsette treffpunktavviket.

Hvis treffpunktavviket er som på bildet ovenfor 10 cm, dreies høydejusteringen med 10 klikk ($1\text{cm} \times 10 \text{ klikk} = 10 \text{ cm}/100\text{m}$) i samsvarende retning.

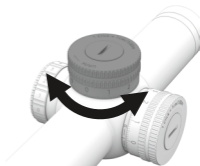
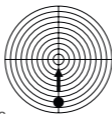

For å finne nullpunktet til enhver tid, nulles høydejusteringen nå i neste trinn.

For dette formålet løsnes sentral skruer på høydejusteringen og den trekkes ut, slik at den ikke lenger befinner seg i fortanningen.

Deretter dreies den til nullposisjonen, trykkes ned på plass igjen og festes med skruer.

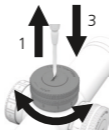

Sidejustering

Siktet på TACTICAL 6X kikkertsikte justeres ved hvert klikk med 1 cm på 100 m. For å nulle siktet gjør man som følger: På en skytebane skyter man en serie på 3 skudd mot midten av en målskive på 100 m avstand. På grunnlag av treffbildet kan man fastsette treffpunktavviket.

Hvis treffpunktavviket er som på bildet ovenfor 10 cm, dreies sidejusteringen med 10 klikk (1cm x 10 klikk = 10 cm/100m) i samsvarende retning.

For å finne nullpunktet til enhver tid, nulles sidejusteringen nå i neste trinn. For dette formålet løsnes sentral skruen på sidejusteringen og den trekkes ut, slik at den ikke lenger befinner seg i fortanningen. Deretter dreies den til nullposisjonen, trykkes ned på plass igjen og festes med skruen.

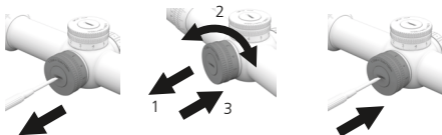
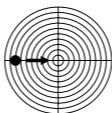

Belysning

Som tilleggsutstyr kan kikkertsiktet utstyres med en siktebelysning. Lyspunktet avtales ved forespørsel.

Belysningen er konstruert slik at den er trinnløst justerbar. På den måten tilbyr lysjusteringen muligheten til å treffe målet under helt fra mørke til ekstremt lyse lysforhold. For å justere lysstyrken dreies lysjusteringen stigende. På den måten tilpasses lysstyrken de aktuelle forholdene.

Elektronikken har egen strømstyring. Denne kobler lyset ut etter 3 timers inaktivitet, og sparer på den måten batterilevetiden. I tillegg kan elektronikken også vise batteriets restkapasitet. Når batteriet viser 15% restkapasitet, blinker lampen 3 ganger når den slås på, og signaliserer på den måten at batteriet må skiftes. Deretter lyser lampen normalt.

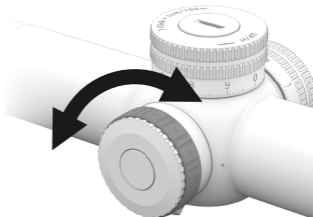

Skifte av batteri

Skru batteridekselet opp. Nå kan eksisterende batteri erstattes med et nytt batteri. Se til at batteriets +pol er synlig når det er lagt på plass. Deretter skrubbatteridekselet igjen på lysknappen.

De batteriene som brukes er vanlige CR2032 batterier.

Etter batteriskiftet avfallsbehandles batteriet på miljøriktig måte.

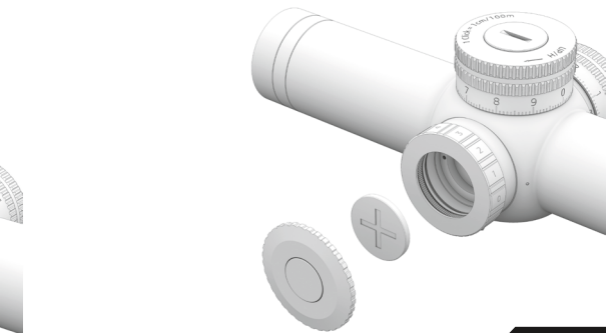

Stell, rengjøring og vedlikehold

Rengjøringen av optikken kan gjennomføres ved hjelp av rengjøringskluten for optikk som følger leveringen.

Hold alltid de optiske flatene rene og fjern urenheter ved fett (fingeravtrykk), olje eller vannflekker omgående for å sørge for en varig optisk kvalitet.

Ved rengjøringen puster man lett på de optiske flatene og bruker i tillegg optikkpussekluten for å fjerne forurensningene på linseoverflatene.

Vennligst pass på at grove smusspartikler må fjernes enten med blåseverktøy eller med en ren hårpensel. Hvis ikke kan det oppstå skader på det optiske laget, eller til og med riper på linsene.

Alle ytre mekaniske deler så vel som gummiarmeringen kan man rengjøre med en myk, ren og lett fuktet pusseklut.

Vennligst ikke bruk optikkpussekluten til rengjøring av de ytre delene og gummiarmeringen.

Oppbevaring og lagring

Etter bruk oppbevares kikkertsiktet tørt og på et godt luftet sted.

Skulle produktet brukes i et område med høy luftfuktighet, må det lagres i en lufttett beholder med fuktighetsabsorberende middel for å redusere muligheten for soppdannelse.

Levering av reservedeler

Skulle det bli behov for reservedeler eller tilbehør til kikkertsiktet, vennligst kontakt en spesialforretning eller GPO GmbH & Co. KG.

Tekniske data

| | | |
|--------------------------|------------|-------------|
| | | 1-6x24i TAC |
| Forstørrelse | | 1 – 6x |
| Object diameter | (mm) | 24 |
| Utgangspupill | (mm) | 12 - 4 |
| Synsfelt | (m/100 m) | 38 - 6,3 |
| Øyeavstand | (mm) | 100 |
| Bildenivå | (mm) | 1 |
| Klikkjustering per klikk | | 1 cm |
| Justering høydejustering | (cm/100 m) | 291 |
| Justering sidejustering | (cm/100 m) | 291 |
| Parallaksekompens. | (m) | 100 |
| Lengde | (mm) | 270 |
| Midtrørdiameter | (mm) | 30 |
| Vekt | (g) | 560 |

Tilbehør

| | |
|----------------------------------|-------------|
| | 1-6x24i TAC |
| Vernekappe Bikini | • |
| linseklut | • |
| Bruerveiledning inkl. returslipp | • |

Kære kunde, vi er glade for at du har bestemt dig til at købe TACTICAL 6X fra vores virksomhed; vi vil hermed gerne takke dig for den tillid du har vist os. Vi arbejder på altid at hjælpe og støtte dig, samt være til rådighed, så du kan nyde dine uforglemmelige øjeblikke.

Enjoy your Passion

Reparationer må kun udføres af et autoriseret værksted, eller gennem GPO GmbH & Co. KG. Ved en ukorrekt anvendelse, og åbning af produktet gennem et uautoriseret værksted, vil garantien ikke længere være gældende.

Informationer om sikker anvendelse



Læs venligst omhyggeligt de medfølgende sikkerhedsanvisninger, og følg disse anvisninger, når du anvender produktet



Anvend ikke kikkerten eller andre optiske enheder mod solen, klare lyskilder eller laserbaserede lyskilder. Dette kan forårsage uoprettelige øjenskader, da enheden fungerer som en brændlinse.



Opbevar kikkerten, så børn ikke kan få fat på den. Alle dele til kikkerten skal opbevares, så børn ikke kan få fat på dem. Dette gælder især for små dele (risiko for slugning), og bæreremmen (risiko for kvælning), som skal opbevares sikkert og omhyggeligt.



Rør ikke de metalliske overflader, hvis produktet har ligget i solen og er blevet opvarmet, eller hvis produktet er blevet påvirket af kulde.



Efter anvendelse skal du altid huske at bruge det medfølgende beskyttelsesdæksel, for at undgå beskadigelser fra solstråler på brændglaseffekten.

Undgå at støde produktet.

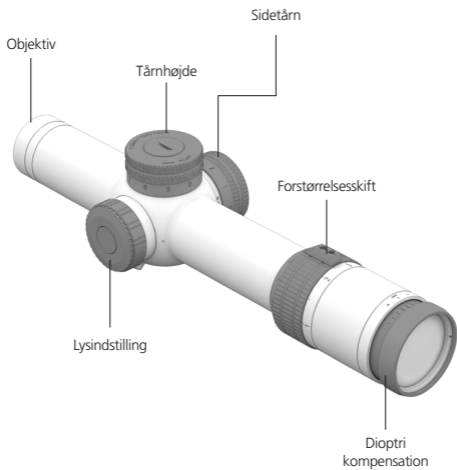

Før anvendelse

Det er kun autoriseret fagpersonale der må montere riffelsigtet.

Mens der arbejdes på det monterede riffelsigte, skal det sikres, at våbnet er afladet og sikret.

Før anvendelsen af den optiske sigte, skal træfpunktet være angivet, og riffelsigtet skal være justeret til våbnet. Du kan eventuelt affyre et kontrolskud, for at kontrollere det nøjagtige træfpunkt. Et riffelsigte der ikke er monteret og justeret korrekt, kan medføre unøjagtigheder i træfpunktet.

Før den optiske sigte anvendes, skal det kontrolleres at den fungerer problemfrit.

Kontroller også venligst de optiske egenskaber. Det er vigtigt at du ser et skarpt billede. Dette har en direkte indflydelse på træfpunktet.

Riffelsigtet skal monteres på en sådan mode, at der er tilstrækkelig øjeafstand, så der kan udelukkes skader ved affyring af skud. Vær derfor opmærksom på, at der er valgt en tilstrækkelig øjeafstand, når der affyres skud. Hvis der er valgt en for lav øjeafstand, kan det medføre øjeskader ved tilbagestød fra våbnet, under affyring af skud.

Hvis du har spørgsmål, er din forhandler og virksomheden GPO GmbH & Co. KG altid til rådighed.

Indstilling af sigtets skarphed

Da sigtet og det betragtede objekt befinder sig på forskellige niveauer, kan det være svært for øjet at stille skarpt på begge niveauer, på samme tid. Af denne grund bliver riffelsigter til større afstande og forstørrelser udstyret med en parallelkompensation.

Indstilling af skarphed på riffelsigte uden parallelkompensation

Søg efter et objekt, og kik gennem riffelsigtet. Ved at dreje på dioptri kompensationen (1), kan du stille billedet skarpt. Brug venligst det højeste forstørrelsestrin ved indstillingen. Dette sikrer, at du ved en justering af forstørrelsen, altid har et skarpt billede. Riffelsigte uden parallelkompensation er indstillet til parallelfri på 100 meter.

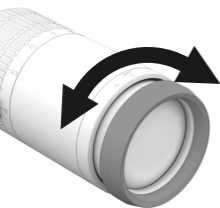

Billedposition 1
dioptri kompensation

Indstilling af sigte - og billedskarphed på riffelsigte med parallelkompensation

Ved riffelsigte med parallelkompensation, skal du finde et fjerntliggende objekt, og kikke gennem riffelsigtet. Kontroller på synet, og indstil det med dioptri compensationen (1), så det bliver skarpt. Nedenfor stiller du objektet skarpt med parallelkompensationen. Dermed er begge niveauer stillet skarpt. For en grovere vejledning, kan du anvende graveringen ved de forskellige afstande på parallelkompensationen. Efter anvendelse af afstandsskalaen, kan du kontrollere optisk om sigtet og objektet er skarpe på samme tid. Ellers skal der efterjusteres, indtil det ønskede resultat er opnået.

Forstørrelsesskift

Ved at dreje forstørrelsesskiftet (2), kan du trinløst skifte mellem forskellige forstørrelser. De indgravede tal i kombination med den justerbare kant, giver dig god orientering.

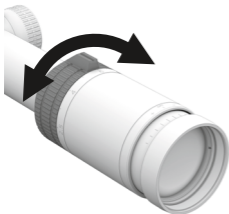

Billedposition 2
forstørrelsesskift

Højde- og sidejustering af sigtet

Riffelsigtet har en højde- og sidejustering. Dette hjælper med at justere sigtet og træfpunktet for den respektive ballistik og afstand. Ved de forskellige ballistikker og afstande, er der forskellige kuglefald. Disse kuglefald bliver kompenseret med højde- og sidetårnet.

Endvidere bliver højde- og sideindstillinger anvendt til skydning og justering af den optiske sigte for løbet. Ved alle TACTICAL 6X riffelsigter sker indstillingen pr. klik på højde- og sidetårnet, 1 cm pr. 100 meter.

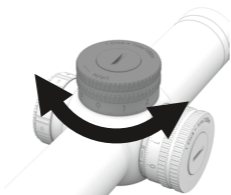

Justering af optisk sigte til løbet på våbnet

Lad venligst et autoriseret værksted montere og justere den optiske sigte. Dette sikrer, at du får den bedst mulige løsning, i henhold til dine behov og ønsker. Det er vigtigt med en korrekt montering, hvilket også medfører en korrekt øjeafstand. Det autoriserede værksted vil være dig behjælpelig med dette.

Riffelsigten leveres fra fabrikken af, med et mekanisk centreret sigte.

Ved et nyt køb, vedligeholdelses- eller reparationsarbejde eller andre ændringer, som for eksempel affyringsballistik, er det nødvendigt at justere træfpunktet igen.

Højdeindstilling

Sigtet på TACTICAL 6X riffelsigte, bliver justeret med 1 cm pr. 100 meter, ved hvert klik. For at nulstille sigtet, skal du gøre følgende. På en skydebane foretager du en gruppe af 3 skud, som skal ramme midten af en målskive, der er 100 meter væk. Baseret på resultatet af træfbilledet, kan du finde frem til træfpunktsafvigelsen.

Når træfpunktsafvigelsen, som på billedet ovenfor, er 10 cm, skal du dreje højdetårnet 10 klik (1 cm x 10 klik = 10 cm/100 m), i tilsvarende retning.

For at finde nulpunktet, skal du blot nulstille højdetårnet som beskrevet i næste trin. Her skal du løsne de central skruer der holder højdetårnet og fjerne disse, så de ikke længere begynder sig i fortandingen.

Nu drejer du den i nulstillingspositionen, trykker den på plads igen, og fastgører den med skruer.

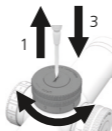
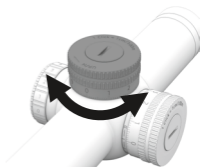
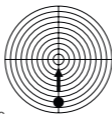

Sideindstilling

Sigtet på TACTICAL 6X riffelsigte, bliver justeret med 1 cm pr. 100 meter, ved hvert klik. For at nulstille sigtet, skal du gøre følgende. På en skydebane foretager du en gruppe af 3 skud, som skal ramme midten af en målskive, der er 100 meter væk. Baseret på resultatet af træfbilledet, kan du finde frem til træfpunktsafvigelsen.

Når træfpunktsafvigelsen, som på billedet ovenfor, er 10 cm, skal du dreje sidetårnet 10 klik (1 cm x 10 klik = 10 cm/100 m), i tilsvarende retning.

For at finde nulpunktet, skal du blot nulstille sidetårnet som beskrevet i næste trin. Her skal du løsne de central skrue der holder sidetårnet og fjerne disse, så de ikke længere begynder sig i fortandingen. Nu drejer du den i nulstillingspositionen, trykker den på plads igen, og fastgører den med skrue.

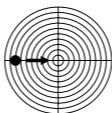

Belysning

Din riffelsigte kommer valgfrit med sigtebelysning. Lyspunktet hjælper dig med din reaktionstid.

Belysningen er konstrueret så den kan justeres trinløst. Dermed har du mulighed for at finde dit mål, hvad enten det er mørkt eller meget lyst. For at justere belysningsintensiteten, skal du dreje belysningskontrollen i stigende intervaller. Dermed kan du justere lysstyrken i henhold til dine omgivelser.

Elektronikken har en strømstyring. Den vil automatisk slukke for belysningen efter 3-timers inaktivitet, så der spares på batteriets levetid. Endvidere har elektronikken også en visning af batterikapaciteten. Hvis dit batteri har 15 % restkapacitet, vil lyspunktet blinke 3 gange når du tænder for belysningen, hvormed det signalerer at batteriet skal skiftes. Derefter vil lyspunktet lyse normalt.

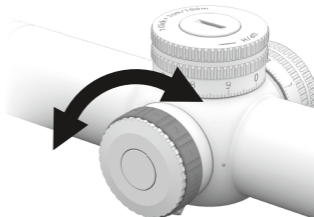

Batteriskift

Skru batteridækslet af. Nu kan du udskifte det eksisterende batteri med et nyt. Vær opmærksom på, at du kan se +polen på batteriet, når du placerer det i kabinettet. Derefter skrues batteridækslet igen på belysningskabinettet.

De anvendte batterier er almindelige, kommercielle batterier af typen CR2032.

Efter at have skiftet batteriet, skal de brugte batterier bortskaffes på en korrekt, miljørigtig måde.



Pleje, rengøring og vedligeholdelse

Rengøringen af optikken kan ske med den optiske rengøringsklud som medfølger i leveringen.

Alle optiske overflader skal holdes rene, og tilsmudsninger fra fedt (fingeraftryk), olie eller vandpletter skal omgående fjernes, for at sikre en holdbar optisk kvalitet.

For at rengøre fladerne, ånder du let på de optiske flader, hvorefter du bruger den optiske klud, for at fjerne urenheder fra linseoverfladerne.

Bemærk venligst, at grovere snavsepartikler skal fjernes ved enten at blæse på dem, eller ved brug af en mindre pensel. Ellers kan det medføre beskadigelser af den optiske belægning, eller endda ridser i linserne.

Alle udvendige mekaniske komponenter, samt gummibelægningen, kan rengøres med en blød, ren, lettere fugtig klud.

Den optiske rengøringsklud må ikke anvendes til rengøring af de udvendige komponenter og gummibelægning.

Opbevaring og lagring

Efter brug skal dit riffelsigte opbevares et tørt sted med god udluftning.

Hvis du bruger dit produkt i en region med høj luftfugtighed, skal du opbevare dit produkt i en lufttæt beholder med fugtighedsabsorberende midler, for at undgå svampedannelse.

Reservedele

Hvis du har brug for reservedele eller ekstra tilbehør til dit riffelsigte, bedes du venligst kontakte din forhandler, eller henvende dig til GPO GmbH & Co. KG.

Tekniske data

| | | |
|----------------------------|------------|-------------|
| | | 1-6x24i TAC |
| Forstørrelse | | 1 – 6x |
| Objektiv diameter | (mm) | 24 |
| Udgangspupil | (mm) | 12 - 4 |
| Synsfelt | (m/100 m) | 38 - 6,3 |
| Øjeafstand | (mm) | 100 |
| Billedplan | (mm) | 1 |
| Klikindstilling pr. klik | | 1 cm |
| Indstillingsspor højdetårn | (cm/100 m) | 291 |
| Indstillingsspor sidetårn | (cm/100 m) | 291 |
| Parallelkompensation | (m) | 100 |
| Længde | (mm) | 270 |
| Centerløb diameter | (mm) | 30 |
| Vægt | (g) | 560 |

Tilbehør

| | |
|---|-------------|
| | 1-6x24i TAC |
| Beskyttelseskappe Bikini | • |
| Pudseklud til optiske overflader | • |
| Betjeningsvejledning Inkl. returblanket | • |

Retourenschein

Die Marke „GPO“ steht für höchste Qualität und Güte zu einem fairen Preis! Dies spiegelt sich auch im Kundenservice wider. Um Ihnen den bestmögliche Service zu ermöglichen, bitten wir Sie eine lesbare Kopie der Rechnung und das beigefügte Formular vollständig ausgefüllt der Retoure beizulegen.

Lieferung an:
GPO GmbH & Co. KG • Technischer Service • Wildmoos 9 • 82266 Inning am Ammersee

Artikelbezeichnung: _____

Seriennummer: _____

Zubehör: _____

Kaufdatum: _____

Fehlerbeschreibung: _____

Vor- u. Nachname:

Straße:

PLZ/Ort:

Land:

E-Mail:

Telefonnummer:

Gerne erstellen
wir auch einen
schriftlichen Kosten-
voranschlag für Ihre
Versicherung:
 Ja Nein

Kostenvoranschlag / Diagnose:

Die Kosten für Fehleranalyse und Kostenvoranschlag betragen 49,90 EUR inklusiv MwSt zzgl. 6,90 EUR Versand, welche im Falle einer Gewährleistung oder einer Reparatur in unserem Hause nicht in Rechnung gestellt werden.

Ich möchte regelmäßig interessante Angebote von der GPO GmbH & Co. KG per E-Mail erhalten. Meine E-Mail-Adresse wird nicht an andere Unternehmen weitergegeben. Diese Einwilligung zur Nutzung meiner E-Mail-Adresse für Werbezwecke kann ich jederzeit mit Wirkung für die Zukunft widerrufen, indem ich den Link „Abmelden“ am Ende des Newsletters anklicke, die Abmeldefunktion auf der Website der GPO GmbH & Co. KG nutze, meinen Widerruf per E-Mail an info@gp-optics.com oder per Post an GPO GmbH & Co. KG, Wildmoos 9, 82266 Inning am Ammersee.

Hiermit bestätige ich
die Richtigkeit meiner
Angaben:

Datum / Ort _____

Unterschrift _____

Return Slip

GPO stands for top quality and excellence at a fair price! This is also reflected in our customer service. So that we can provide you with the best possible service, please complete this form and enclose it with your return along with a legible copy of the invoice.

Send to:

GPO GmbH & Co. KG • Technischer Service • Wildmoos 9 • 82266 Inning am Ammersee

Item designation:

Serial number:

Accessories:

Date purchased:

Fault description:

First and last name: _____

Street: _____

City, zip code: _____

Country: _____

E-Mail: _____

Telephone number: _____

We would be happy
to prepare a written
cost estimate for your
insurance as well:
 Yes No

Cost Estimate / Diagnosis:

The cost for fault analysis and a cost estimate is EUR 49.90, including sales tax, plus EUR 6.90 for shipping, which will not be charged in the event of a warranty or a repair in our facility.

I would like to regularly receive interesting offers by email from GPO GmbH & Co. KG. My email address will not be shared with other companies. I can revoke this permission to use my email address for advertising purposes at any time with future effect by clicking on the "Unsubscribe" link at the end of the newsletter, by using the unsubscribe button on the website of GPO GmbH & Co. KG, or by sending an email to info@gp-optics.com or mailing a letter to GPO GmbH & Co. KG, Kronacher Str. 63, 90765 Fürth to declare my revocation.

I hereby confirm
that the information
provided is correct:

Date / Place

Signature

Bordereau de réexpédition

La marque « GPO » est synonyme d'excellente qualité et de premier choix pour un juste prix! Cela se reflète également dans le service après-vente. Afin de pouvoir vous offrir le meilleur service après-vente possible, nous vous demandons de bien vouloir joindre à la marchandise réexpédiée une copie lisible de la facture et le formulaire ci-joint entièrement rempli.

Livraison à:
GPO GmbH & Co. KG • Technischer Service • Wildmoos 9 • 82266 Inning am Ammersee

Désignation de l'article: _____

Numéro de série: _____

Accessoire(s): _____

Date d'achat: _____

Description du problème: _____

Nom et prénom: _____

Rue: _____

CP/Lieu: _____

Pays: _____

E-Mail: _____

Numéro de téléphone : _____

Nous nous faisons
aussi un plaisir
d'établir un devis
écrit pour votre
assurance : Oui Non

Devis / diagnostic:

Les frais d'analyse des défauts et de devis se montent à 49,90 EUR, TTC, avec, en sus, 6,90 EUR pour frais d'envoi qui ne seront pas facturés en cas de garantie ou de réparation effectuée dans notre société.

Je souhaiterais recevoir régulièrement par voie électronique des offres intéressantes de la GPO GmbH & Co. KG. Mon adresse électronique ne sera pas communiquée à d'autres entreprises. Il me sera possible à tout moment de révoquer, non rétroactivement, l'autorisation d'utiliser mon adresse électronique à des fins publicitaires en cliquant sur le lien «Se désabonner» au bas de l'infolettre, en utilisant la fonction de désabonnement sur le site internet de GPO GmbH & Co. KG, en notifiant ma révocation par message électronique à info@gp-optics.com ou par courrier à GPO GmbH & Co. KG, Kronacher Straße 63, 90765 Fürth.

Je certifie, par la présente, l'exactitude des informations fournies.

Date / Lieu

Signature

Bolla di reso

Il marchio "GPO" è sinonimo di massima qualità ad un prezzo equo! Questo si riflette anche nel servizio clienti. Per consentirci di offrirle il miglior servizio possibile, la preghiamo di allegare al reso una copia leggibile della ricevuta e il modulo annesso compilato in tutte le sue parti.

Consegnare a:

GPO GmbH & Co. KG • Technischer Service • Wildmoos 9 • 82266 Inning am Ammersee

Denom. dell'articolo: _____

Numero di serie: _____

Accessori: _____

Data di acquisto: _____

Descr. difetto: _____

Nome e cognome: _____

Via: _____

CAP / comune: _____

Paese: _____

E-mail: _____

Numero di telefono: _____

Desidera ricevere
anche un preven-
tivo per la Sua
assicurazione?
 SI NO

Preventivo / diagnosi:
costi per l'analisi del difetto e per il preventivo: 49,90 EURO, IVA inclusa, più 6,90 EURO di spese di spedizione, che in caso di garanzia o di riparazione interna non figureranno nella fattura.

Desidero ricevere regolarmente offerte interessanti da GPO GmbH & Co. KG via e-mail. Il mio indirizzo e-mail non verrà divulgato ad altre aziende. Posso revocare il consenso all'utilizzo del mio indirizzo e-mail per scopi pubblicitari con effetto immediato facendo clic sul link "Cancella iscrizione" alla fine della newsletter, utilizzando la funzione di cancellazione presente sul sito web di GPO GmbH & Co. KG oppure chiedendo la revoca a GPO GmbH & Co. KG via e-mail info@gp-optics.com o posta ordinaria: Kronacher StaBe 63, 90765 Fürth (Germania).

Con la presente
confermo l'autenticità
dei miei dati:

_____ Data / località

_____ Firma

Resguardo de devolución

La marca GPO es sinónimo de la más alta calidad a precios justos, algo que se refleja también en el servicio de atención al cliente. Para ofrecerle el mejor servicio posible, le pedimos que incluya en la devolución una copia legible de la factura y el formulario siguiente íntegramente cumplimentado.

Envío a:
GPO GmbH & Co. KG • Technischer Service • Wildmoos 9 • 82266 Inning am Ammersee

Nombre del artículo: _____

Número de serie: _____

Accesorios: _____

Fecha de compra: _____

Descripción del defecto: _____

Nombre y apellidos:

Dirección:

C. P./población:

País:

Correo electrónico:

Teléfono:

Presupuesto / diagnóstico:

Los costes del análisis de defectos y del presupuesto ascienden a 49,90 EUR (IVA incluido) más 6,90 EUR de gastos de envío, que no se facturarán en caso de garantía o de reparación en nuestra empresa.

Deseo recibir ofertas interesantes de GPO GmbH & Co. KG regularmente por correo electrónico. Mi dirección de correo electrónico no se transmitirá a otras empresas. Puedo revocar este consentimiento para utilizar mi dirección de correo electrónico con fines publicitarios en cualquier momento con efecto futuro haciendo clic en el enlace «Darne de baja» al final del boletín de noticias o mediante la función de baja del sitio web de GPO GmbH & Co. KG, o bien enviando mi revocación por correo electrónico a info@gp-optics.com o por correo postal a GPO GmbH & Co. KG, Kronacher Straße 63, 90765 Fürth (Alemania).

Por la presente confirmo la exactitud de mis datos:

Fecha / lugar

Firma

También podemos elaborar un presupuesto por escrito para su seguro:

Sí No

Retursedel

Märket "GPO" står för högsta kvalitet till ett rimligt pris! Det återspeglas också i vår kundservice. För att kunna erbjuda dig bästa möjliga service ber vi dig bifoga en läslig kopia av fakturan och bifogade komplett ifyllda formulär med din retursändning.

Leverans till:
GPO GmbH & Co. KG • Technischer Service • Wildmoos 9 • 82266 Inning am Ammersee

Artikelbeteckning: _____

Seriennummer: _____

Tillbehör: _____

Inköpsdatum: _____

Beskrivning av felet: _____

För- och efternamn: _____

Gatuadress: _____

Postnummer/ort: _____

Land: _____

E-postadress: _____

Telefonnummer: _____

Vi står gärna till
tjänst med ett
skriftligt kostnadsför-
slag för din
försäkring:
 Ja Nej

Kostnadsförslag / diagnos:

Kostnaderna för felanalys och kostnadsförslag uppgår till 49,90 euro inklusive moms plus 6,90 euro för frakt. Dessa belopp kommer inte att debiteras vid garantiärende eller om reparationen sker hos oss.

Jag vill gärna regelbundet få intressanta erbjudanden från GPO GmbH & Co. KG via e-post. Min e-postadress kommer inte att lämnas vidare till andra företag. Detta godkännande, att få använda min e-postadress för reklamändamål, kan jag när som helst återkalla genom att aktivera länken "avregistrera" i slutet av nyhetsbrevet. Jag kan också använda mig av avregistreringsfunktionen på GPO GmbH & Co. KG:s hemsida eller avregistrera mig via e-post eller info@gp-optics.com brev till GPO GmbH & Co. KG, Kronacher Strasse 63, 90765 DE-Fürth.

Härmed bekräftar jag
att mina uppgifter är
rätt och riktiga:

Datum / Ort

Underskrift

Returslipp

GPO står for topp kvalitet og fortrefelighet til en rimelig pris! Dette gjenspeiles også i vår kundeservice. For at vi skal kunne gi deg best mulig service, ber vi deg om å fylle ut dette skjemaet og sende det inn sammen med returen din og en leselig kopi av fakturaen.

Send dette til:

GPO GmbH & Co. KG • Technischer Service • Wildmoos 9 • 82266 Inning am Ammersee

Artikelbeskrivelse:

Serienummer:

Tilbehør:

Kjøpsdato:

Feilbeskrivelse:

Fornavn og etternavn: _____

Adresse: _____

Postnummer og -sted: _____

Land: _____

E-post: _____

Telefonnummer: _____

Vi hjelper deg gjerne med et skriftlig kostnadsoverslag til forsikringen din også: Ja Nei

Kostnadsoverslag / diagnose:

Kostnaden for feilanalyse og kostnadsoverslag er 49,90 EUR inkludert skatt, pluss 6,90 EUR for leveranse, som ikke vil bli belastet hvis garantien er gjeldende eller ved reparasjon hos oss.

Jeg ønsker å motta regelmessige tilbud fra GPO GmbH & Co. KG. E-postadressen min vil ikke bli delt med andre selskaper. Jeg kan trekke tilbake tillatelsen til å bruke e-postadressen min i reklameøyemed når som helst med fremtidig virkning ved å klikke på «Avmelding» nederst i nyhetsbrevet, ved å klikke på «Avmeldingsknappen» på nettstedet til GPO GmbH & Co. KG, ved å sende en e-post til info@gp-optics.com eller et brev til GPO GmbH & Co. KG, Kronacher Str. 63, 90765 Furth for å gi beskjed om tilbakekallet.

Jeg bekrefter herved at opplysningene er korrekte:

Dato / Sted _____

Underskrift _____

Returblanket

Mærket "GPO" står for den bedste kvalitet og den bedste vare til en rimelig pris! Dette genspejler sig i vores kundeservice. For at give dig den bedst mulige service, beder vi dig om at vedlægge en læsbar kopi af regningen og denne blanket i udfyldt stand til returpakken.

Returadresse:
GPO GmbH & Co. KG • Technischer Service • Wildmoos 9 • 82266 Inning am Ammersee

Varebetegnelse:

Serienummer:

Tilbehør:

Købsdato:

Beskrivelse af fejl:

For- og efternavn: _____

Gade/vej: _____

Postnummer/By: _____

Land: _____

E-mail: _____

Telefonnummer: _____

Ønsker du et skriftligt overslag til dit forsikringselskab
 Ja Nej

Overslag / Diagnose:

Udgiften til en fejlanalyse og et overslag er 49,90 EUR, inkl. moms, samt 6,90 EUR i porto. Såfremt garantiperioden ikke er udløbet, og vi står for reparationen, skal denne udgift ikke betales.

Jeg vil gerne regelmæssigt modtage interessante tilbud fra GPO GmbH & Co. KG via e-mail. Min e-mailadresse bliver ikke videregivet til andre virksomheder. Jeg kan til enhver tid tilbagekalde mit samtykke til at min e-mailadresse anvendes til reklameformål, idet jeg klikker på linket „Afmeld“ i slutningen af nyhedsbrevet, benytter afmeldingsfunktionen på GPO GmbH & Co. KG's hjemmeside, eller meddelers min tilbagekaldelse via e-mail til info@gp-optics.com eller per post til GPO GmbH & Co. KG, Kronacher Straße 63, 90765 Fürth, Tyskland.

Herved bekræfter jeg, at mine personlige oplysninger er korrekte

Dato / by

Underskrift



WEEE-REG.-Nr.: DE 45735335

GPO GmbH & Co. KG

Wildmoos 9

82266 Inning am Ammersee

Tel.: +49 (0) 8142/99 20 87 0

Fax: +49 (0) 8142/99 20 87 9

Email: gp-optics.com

www.gp-optics.com